

RECYFIX® STANDARD

Canal de drenaje para uso doméstico en viviendas y jardines.





**Vivienda particular,
Chile**

RECYFIX® STANDARD

Canal de drenaje para uso doméstico en viviendas y jardines.

1 Requisitos

Los canales de drenaje ubicados en zonas privadas deben

- Resistir permanentemente la tensión diaria provocada por vehículos y peatones
- Ser fáciles de transportar e instalar
- Resistir las influencias meteorológicas (heladas, calor, humedad)
- Ser agradables a la vista
- Estar diseñados de conformidad con la norma DIN EN 1433

2 Áreas de aplicación

- Zonas de uso principalmente privado
- Caminos de entrada de vehículos
- Patios
- Terrazas
- Jardines
- Parques

3 Soluciones

Por tanto, los canales RECYFIX STANDARD son aptos para el drenaje de zonas privadas

- Alta estabilidad y funcionalidad
- Ligero
- Salidas verticales y horizontales preformadas
- Tamaños nominales de 100 a 300 mm con distintas alturas
- Rejas estables en clases de carga A 15 hasta C 250 de conformidad con DIN EN 1433



Estación de tren, Bellpuig, España



Autopista en Guadalajara, México



Estadio Veszprem en Hungría



Centro histórico en Santa Cruz, Portugal



Area portuaria en Sao Paolo, Brazil



Calle en Hungría

RECYFIX®
PRO

RECYFIX®
STANDARD

CANAL
RANURADO

RECYFIX® POINT

TOP X

VENTAJAS DE LOS CANALES **RECYFIX®** STANDARD

SISTEMA DE MARCOS

- Bastidor de PP para detener los movimientos laterales
- Permite la conexión con las rejas para evitar lesiones

= CALIDAD Y RENDIMIENTO ASEGURADO



MATERIAL DE ALTA CALIDAD

- **RECYFIX®** - estable y casi irrompible
- Material elástico y especialmente resistente
- En el uso diario, resistente a altas cargas y diferencias de temperatura
- 100 % con compuestos reciclados (y también 100 % reciclable) ---> 100 % respetuoso con el medio ambiente
- 0 % de absorción de agua
- Superficie del interior lisa para un mayor flujo
- El canal de PP puede ser cortado, taladrado y trabajado con facilidad en el sitio

= CALIDAD Y SEGURIDAD



SU LIGEREZA GARANTIZA UN FÁCIL MANEJO IN SITU

- Mucho más ligero que los canales fabricados con hormigón de polímero
- Facilidad de transporte e instalación

= AHORRO EN COSTOS



NUMEROSAS OPCIONES DE REJAS

- Hecho de hierro dúctil, galvanizado o acero inoxidable
- Ranura estrecha para espacios disponibles para peatones
- Rejas estables de carga clases A 15 hasta C 250 según DIN EN 1433

= FLEXIBILIDAD DE DISEÑO



PREMONTADO Y LISTO PARA LA INSTALACIÓN

- Canal y reja = una pieza
- Sin piezas de repuesto
- Fácil manejo en almacén y obra
- Transporte rentable

= MEJORA DEL MÁRGEN BRUTO



ALTA RESISTENCIA

- Alta resistencia a heladas, sal de deshielo y rayos UV
- Resiste a grandes diferencias de temperatura
- Para climas con un rango de -50°C a +80°C o más

= DURABILIDAD



IDEAL PARA ...

aplicaciones domésticas alrededor de la casa y el jardín, como por ejemplo áreas privadas, caminos de entrada, patios, jardines y parques.

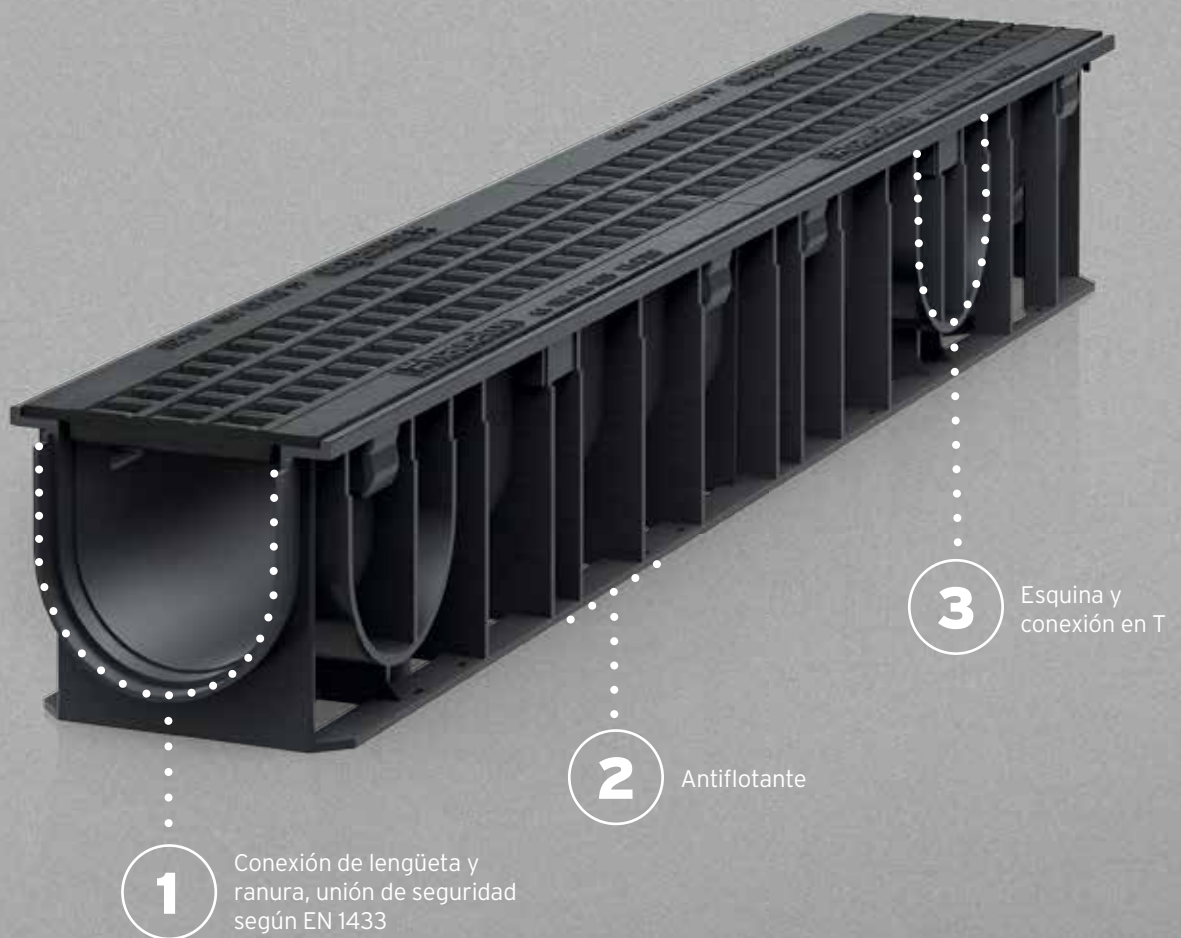

El Original

RECYFIX® STANDARD

Canal de drenaje para uso doméstico en viviendas y jardines.

RECYFIX STANDARD cumple los requisitos de DIN EN 1433 y es apto para las siguientes categorías de carga:



Categoría A 15, clase de carga 15 kN

Zonas con tráfico de uso exclusivo por parte de peatones y ciclistas



Categoría B 125, clase de carga 125 kN

Aceras, zonas peatonales y similares, áreas de estacionamiento o áreas de estacionamiento tapas



Categoría C 250, clase de carga 250 kN

Zonas de canales de aceras y paneles laterales sin tráfico o similares

En caso de duda, debe utilizarse la categoría superior.

Varias opciones de reja, p. ej., rejas de malla de fundición dúctil GUGI

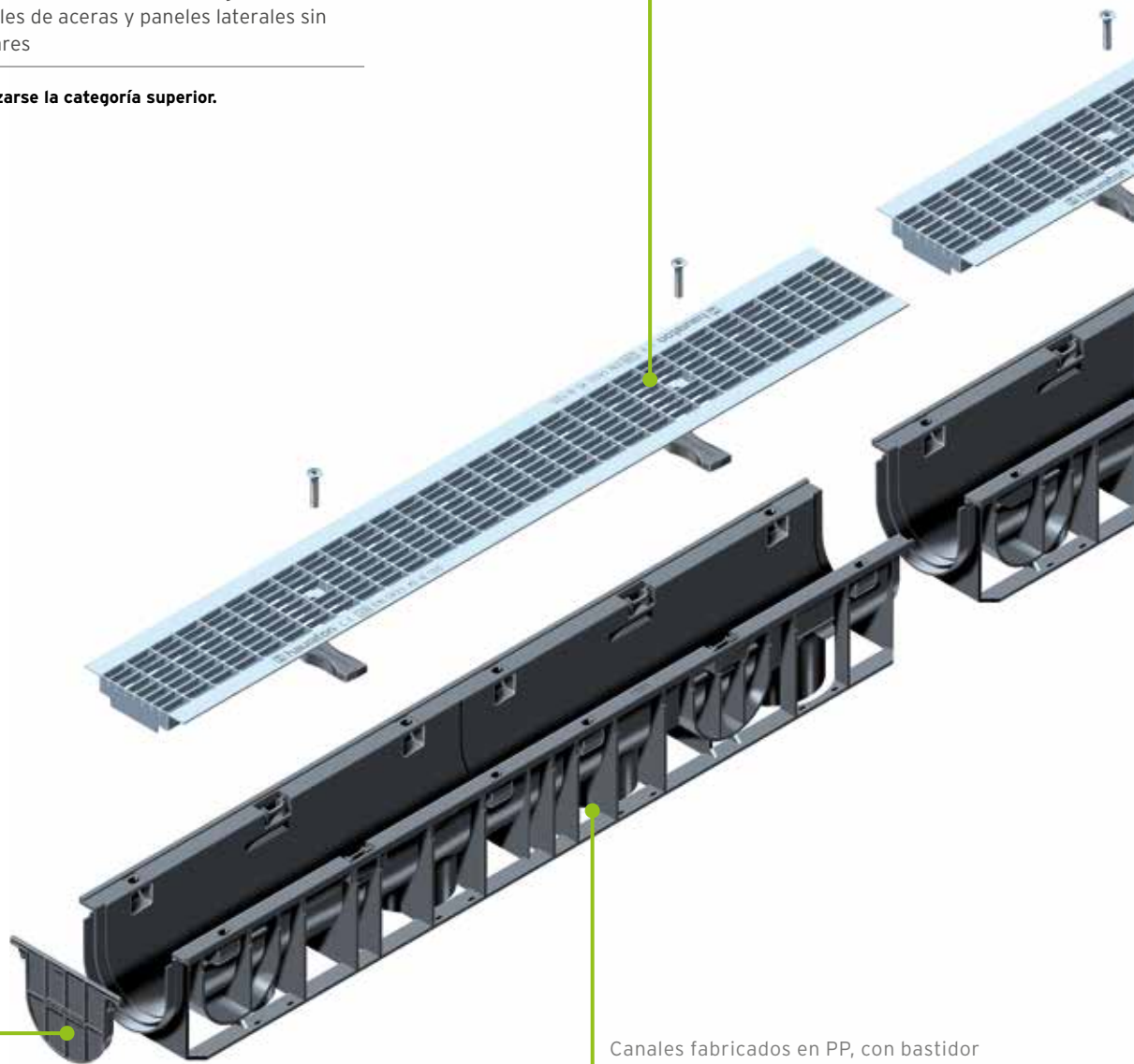

Tapas de extremos sin salida

Canales fabricados en PP, con bastidor integrado, de conformidad con DIN V 19580/ EN 1433, con conexión de manguito y pluma para una instalación precisa

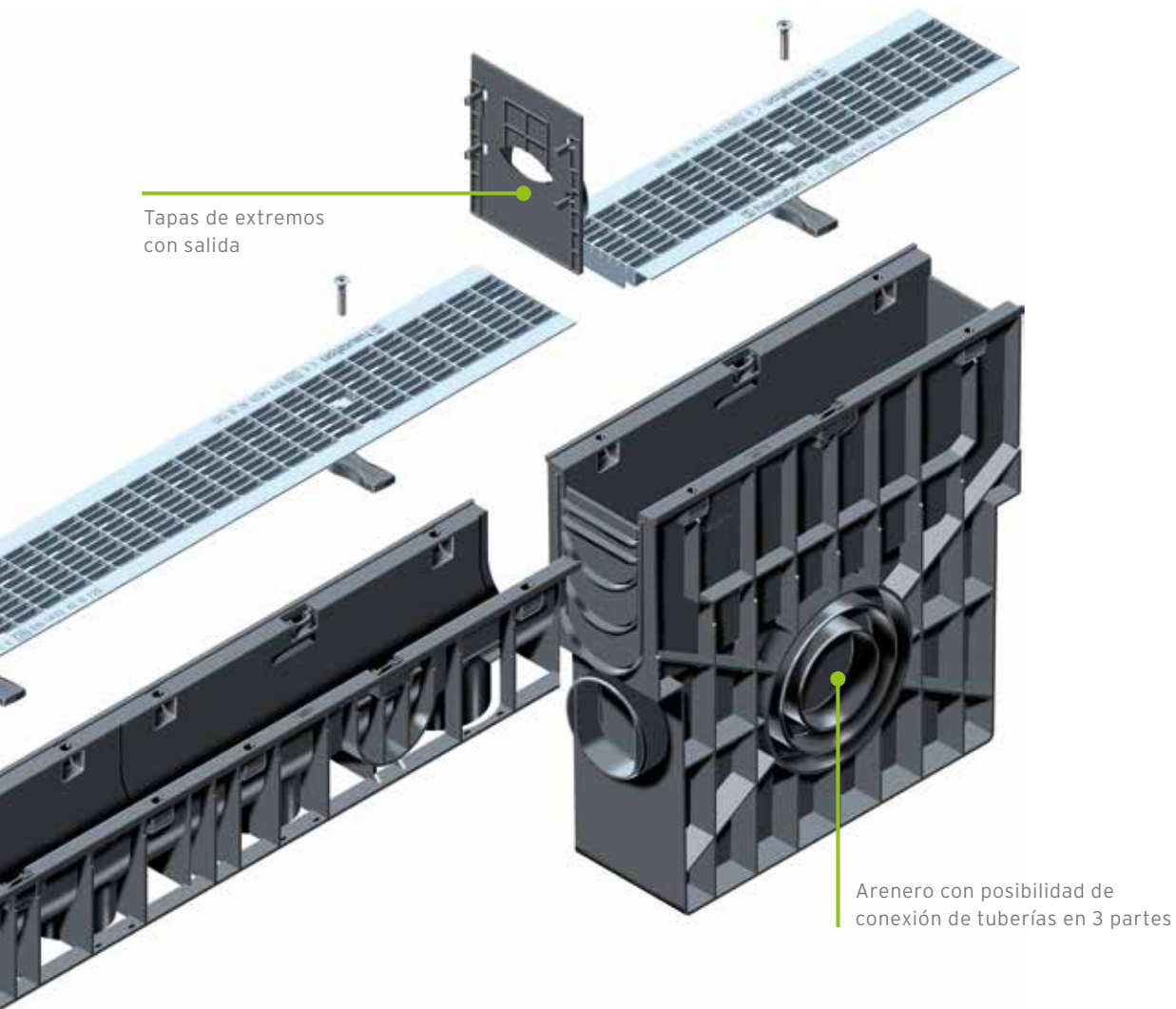

RECYFIX® PRO

RECYFIX® STANDARD

CANAL RANURADO

RECYFIX® POINT

TOP X

Las anchuras y alturas de construcción del **RECYFIX®STANDARD**:



Diámetro nominal	100			150			200			300		
Tipo 60	150	60	40	-	-	-	-	-	-	-	-	-
Tipo 80	150	80	60	-	-	-	-	-	-	-	-	-
Tipo 100	-	-	-	210	100	79	256	100	79	-	-	-
Tipo 01	150	134	106	210	192	164	-	-	-	350	292	256
Tipo 010	150	185	157	-	-	-	256	185	156	420	381	327
Tipo 020	-	-	-	-	-	-	256	235	207	-	-	-

Anchura/altura/altura interior (en mm)

Opciones de Rejas **RECYFIX®** STANDARD 100



Rejas de fundición dúctil

Ancho de ranura: 80 x 14 mm



Rejas de fundición dúctil

Ancho de ranura: 80 x 6 mm

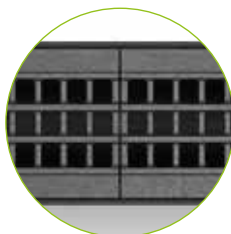

GUGI rejas de fundición dúctil

Ancho de la malla: 15 x 25 mm

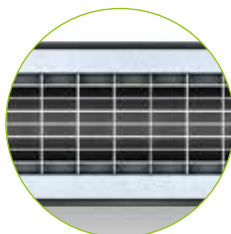

Rejas de malla, galvanizadas y de acero inoxidable

Ancho de la malla: 30 x 10 mm



Rejas ranuradas, galvanizadas y de acero inoxidable

Ancho de ranura: 75 x 9 mm

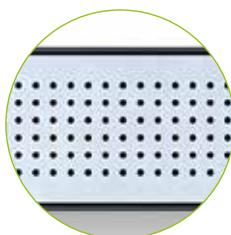

Rejas perforadas, acero inoxidable

Diámetro del agujero: 6 mm

Opciones de Rejas **RECYFIX®** STANDARD 150

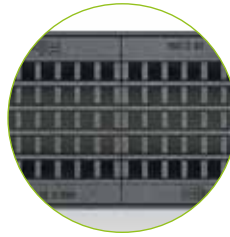

GUGI rejas de fundición dúctil

Ancho de la malla: 15 x 25 mm

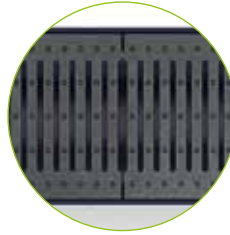

Rejas de fundición dúctil

Ancho de ranura: 130 x 6 mm

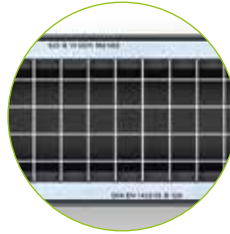

Rejas de malla, galvanizadas

Ancho de la malla: 30 x 30 mm

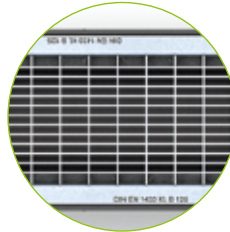

Rejas de malla, galvanizadas

Ancho de la malla: 30 x 10 mm

RECYFIX®
PRO

RECYFIX®
STANDARD

CANAL
RANURADO

RECYFIX® POINT

TOP X

Opciones de Rejas **RECYFIX®** STANDARD 200

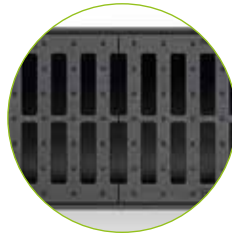
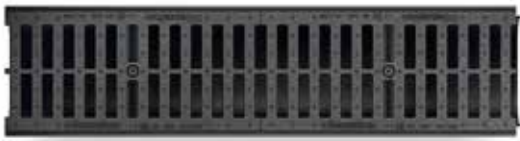

Rejas de fundición dúctil

Ancho de ranura: 2 x 85 x 20 mm

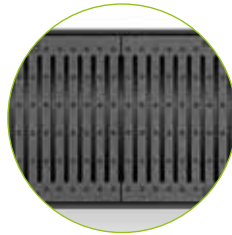

Rejas de fundición dúctil

Ancho de ranura: 180 x 6 mm

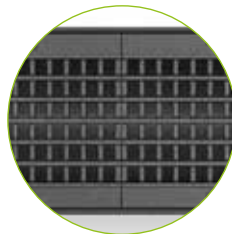
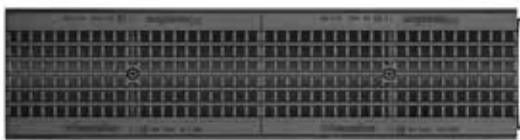

GUGI rejas de fundición dúctil

Ancho de la malla: 15 x 25 mm

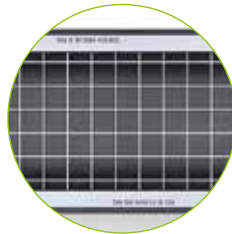
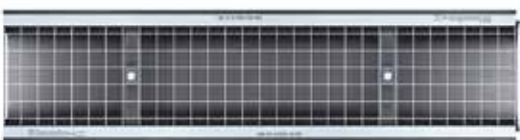

Rejas de malla

Ancho de la malla: 30 x 30 mm

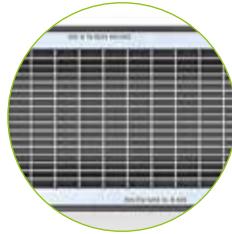
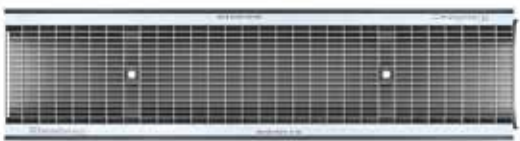

Rejas de malla, galvanizadas

Ancho de la malla: 30 x 10 mm

Opciones de Rejas
RECYFIX® STANDARD 300

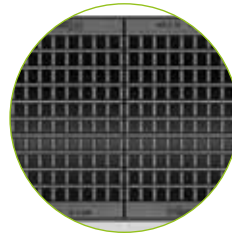
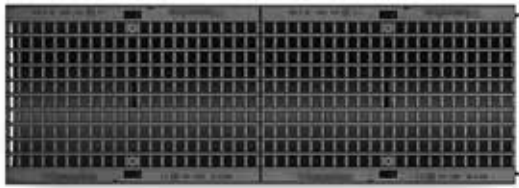

GUGI rejas de
fundición dúctil

Ancho de la malla: 15 x 25 mm

RECYFIX®
PRO

RECYFIX®
STANDARD

CANAL
RANURADO

RECYFIX® POINT

TOP X

RECYFIX® STANDARD 100

Artículo combinado

RECYFIX® STANDARD 100, clase A 15

Tipo 01 con reja perforada Ø 6 mm,
cierre de seguridad

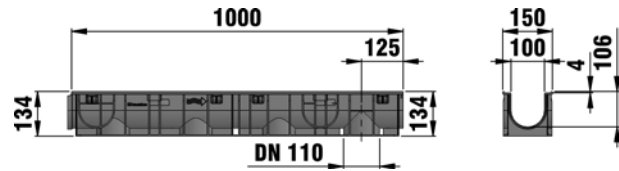
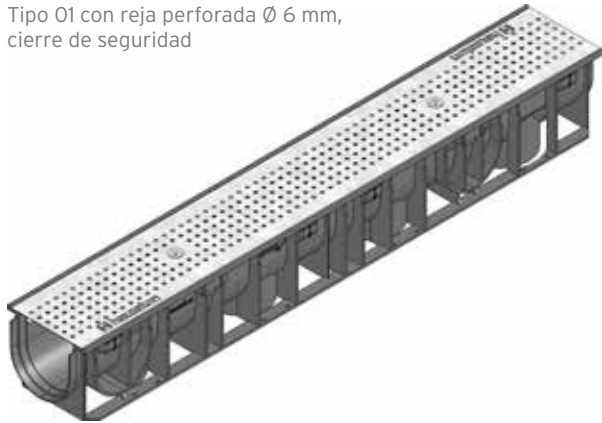

	Longitud mm	Ancho mm	Altura mm	Vista transversal del drenaje cm ²	Vista transversal de la toma cm ² /m	Peso kg	Núm. Artículo galvanizado	Núm. Artículo inoxidable
Tipo 01 con reja perforada Ø 6 mm, cierre de seguridad	1000	150	134	92	102	3,90	41270	41240
Tipo 0105 con reja perforada Ø 6 mm ,cierre de seguridad	500	150	134	92	102	2,00	41277	41247
Tipo 010 con reja perforada Ø 6 mm , cierre de seguridad	1000	150	185	142	102	4,50	41272	41242
Tipo 01005 con rejilla perforada Ø 6 mm cerrada	500	150	185	142	102	2,40	41278	41248
Tipo 60 con reja perforada Ø 6 mm, cierre de seguridad	1000	150	60	35	102	3,00	41274	41244
Tipo 80 con rejilla perforada Ø 6 mm, cierre de seguridad	1000	150	80	55	102	3,40	41276	41246

Tipo 60 / tipo 80 con salida preformada DN 70.
La calidad del acero inoxidable es conforme con CNS 1.4301.

RECYFIX® STANDARD 100

RECYFIX® STANDARD 100, tráfico ligero

Tipo 010 con reja pasarela SW 75/9, cerrada

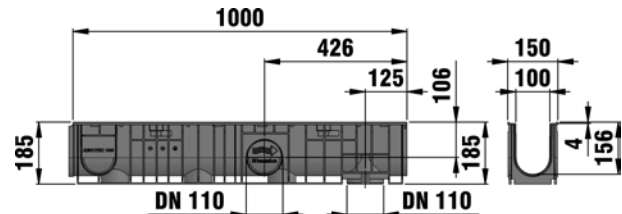
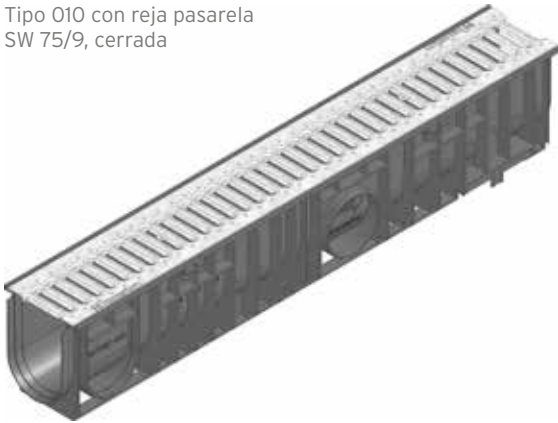

	Longitud mm	Ancho mm	Altura mm	Vista transversal del drenaje cm ²	Vista transversal de la toma cm ² /m	Peso kg	Núm. Artículo galvanizado	Núm. Artículo inoxidable
Tipo 01 con reja pasarela SW 75/9, cerrada	1000	150	134	92	280	4,00	40231	41200
Tipo 0105 con reja pasarela SW 75/9, cerrada	500	150	134	92	280	1,90	40261	41207
Tipo 010 con reja pasarela SW 75/9, cerrada	1000	150	185	142	280	4,60	40296	41202
Tipo 01005 con reja pasarela SW 75/9, cerrada	500	150	185	142	280	2,60	40266	41208
Tipo 60 con reja pasarela SW 75/9, cerrada	1000	150	60	35	280	3,00	40236	41204
Tipo 80 con reja pasarela SW 75/9, cerrada	1000	150	80	55	280	3,50	40246	41206
Tipo 01 con reja malla MW 30/10, cerrada	1000	150	134	92	650	4,60	40232	-
Tipo 0105 con reja malla MW 30/10, cerrada	500	150	134	92	650	2,30	40262	-
Tipo 010 con reja malla MW 30/10, cerrada	1000	150	185	142	650	5,30	40297	-
Tipo 01005 con reja malla MW 30/10, cerrada	500	150	185	142	650	2,70	40267	-
Tipo 60 con reja malla MW 30/10, cerrada	1000	150	60	35	650	3,70	40237	-
Tipo 80 con reja malla MW 30/10, cerrada	1000	150	80	55	650	4,20	40247	-

Tipo 60 / tipo 80 con salida preformada DN 70.

La calidad del acero inoxidable es conforme con CNS 1.4301.

RECYFIX® STANDARD 100

RECYFIX® STANDARD 100, clase B 125

Tipo 01 con reja
malla MW 30/10,
galvanizado, cerrada

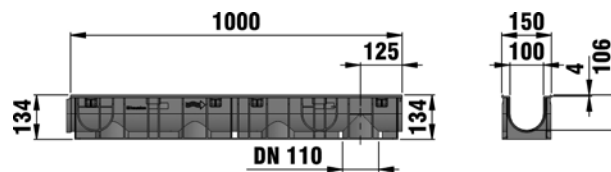
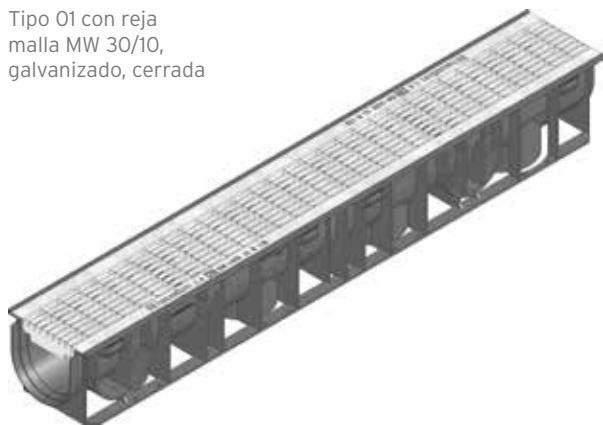

	Longitud mm	Ancho mm	Altura mm	Vista transversal del drenaje cm ²	Vista transversal de la toma cm ² /m	Peso kg	Núm. Artículo galvanizado	Núm. Artículo inoxidable
Tipo 01 con reja malla MW 30/10, galvanizado, cerrada	1000	150	134	92	650	5,10	41220	41210
Tipo 0105 con reja malla MW 30/10, galvanizado, cerrada	500	150	134	92	650	2,50	41227	41217
Tipo 010 con reja malla MW 30/10, galvanizado, cerrada	1000	150	185	142	650	5,70	41222	41212
Tipo 01005 con reja malla MW 30/10, galvanizado, cerrada	500	150	185	142	650	2,90	41228	41218
Tipo 80 con reja malla MW 30/10, galvanizado, cerrada	1000	150	80	55	650	5,10	41226	41216

Tipo 60 / tipo 80 con salida preformada DN 70.

La calidad del acero inoxidable es conforme con CNS 1.4301.

RECYFIX® STANDARD 100

RECYFIX® STANDARD 100, clase C 250

Tipo 01 con reja de fundición dúctil GUGI MW 15/25 mm, negro, bloqueada

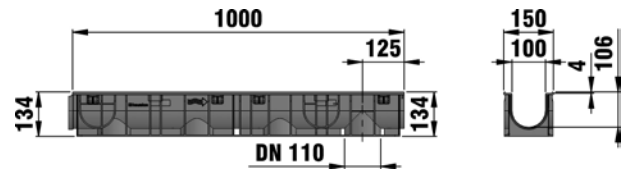
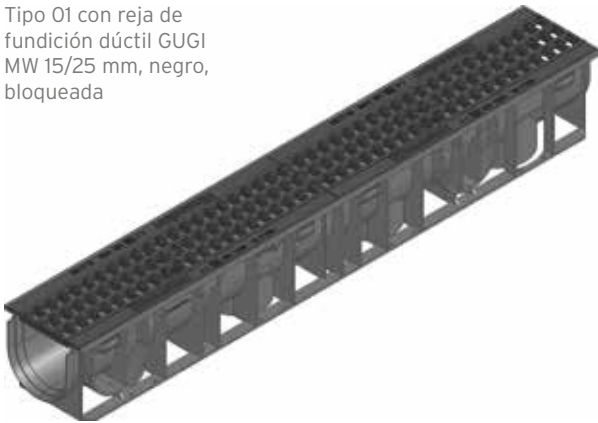

	Longitud mm	Ancho mm	Altura mm	Vista transversal del drenaje cm ²	Vista transversal de la toma cm ² /m	Peso kg	Nº de artículo
Tipo 01 con reja de fundición dúctil GUGI MW 15/25 mm, negro, bloqueada	1000	150	134	92	444	7,10	40234
Tipo 0105 con reja de fundición dúctil GUGI MW 15/25 mm, negro, bloqueado	500	150	134	92	444	3,50	40264
Tipo 010 con reja de fundición dúctil GUGI MW 15/25 mm, negro, cerrada	1000	150	185	142	444	8,50	40299
Tipo 01005 con reja de fundición dúctil GUGI MW 15/25 mm, negro, bloqueado	500	150	185	142	444	4,30	40269
Tipo 60 con reja de fundición dúctil GUGI MW 15/25 mm, negro, bloqueada	1000	150	60	35	444	6,90	40239
Tipo 80 con reja de fundición dúctil GUGI MW 15/25 mm, negro, bloqueado	1000	150	80	55	444	5,50	40253
Tipo 01 con Reja de fundición dúctil SW 80/14, negro, cerrada	1000	150	134	92	450	8,20	40233
Tipo 0105 con Reja de fundición dúctil SW 80/14, negro, cerrada	500	150	134	92	450	3,80	40263
Tipo 010 con Reja de fundición dúctil SW 80/14, negro, cerrada	1000	150	185	142	450	8,20	40298
Tipo 01005 con Reja de fundición dúctil SW 80/14, negro, cerrada	500	150	185	142	450	4,50	40268
Tipo 60 con Reja de fundición dúctil SW 80/14, negro, cerrada	1000	150	60	35	450	7,20	40238
Tipo 80, con reja pasarela ranura: 80/14 mm de fundición dúctil cl. C 250	1000	150	80	55	450	7,70	40248
Tipo 01, con reja pasarela ranura: 6 mm de fundición dúctil cl. C 250	1000	150	134	92	290	8,30	41230
Tipo 0105, con reja pasarela ranura: 6 mm de fundición dúctil cl. C 250	500	150	134	92	290	4,30	41237
Tipo 010, con reja pasarela ranura: 6 mm de fundición dúctil cl. C 250	1000	150	185	142	290	8,70	41232
Tipo 01005, con reja pasarela ranura: 6 mm de fundición dúctil cl. C 250	500	150	185	142	290	4,50	41238
Tipo 60, con reja pasarela ranura: 6 mm de fundición dúctil cl. C 250	1000	150	60	35	290	7,40	41234
Tipo 80 con reja de fundición dúctil, negra, SW 6 mm, con sistema de cierre incluido*	1000	150	80	55	290	7,70	41236

Tipo 60 / tipo 80 con salida preformada DN 70.

RECYFIX® STANDARD 100

Accesorios

Sumideros

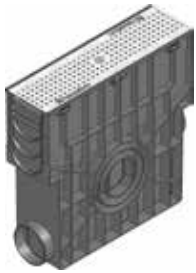

Sumidero con cesta de plástico y reja perforada Ø 6 mm, clase A 15, cerrada



Sumidero con cestillo y reja pasarela, galvanizado, transitable, cierre de seguridad



Sumidero con cestillo y reja malla, MW 30/10, galvanizada, transitable, cierre de seguridad

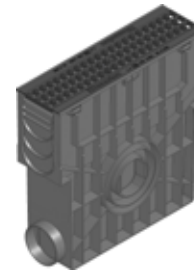

Sumidero con cestillo de plástico y reja de fundición dúctil GUGI MW 15/25 mm, negro, Clase C 250, bloqueado

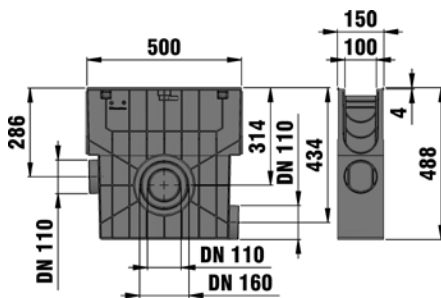

	Longitud mm	Ancho mm	Altura mm	Peso kg	Núm. Artículo galvanizado	Núm. Artículo inoxidable
Sumidero con cesta de plástico y reja perforada Ø 6 mm, clase A 15, cerrada	500	150	488	5,20	41251	41249
Sumidero con cestillo y reja pasarela, galvanizado, transitable, cierre de seguridad	500	150	488	5,20	48055	48056
Sumidero con cestillo y reja malla, MW 30/10, galvanizada, transitable, cierre de seguridad	500	150	488	5,60	48057	-
Sumidero con cestillo y reja malla, MW 30/10, acero inoxidable, cl. B 125, cierre de seguridad	500	150	488	5,80	48059	48058
Sumidero con cestillo de plástico y reja de fundición dúctil GUGI MW 15/25 mm, negro, Clase C 250, bloqueado	500	150	488	7,20	40259	-
Sumidero con cestillo y reja de fundición, SW 14 mm, negro, cl. C 250, cierre de seguridad	500	150	488	7,10	48053	-
Sumidero con cestillo y reja de fundición dúctil, SW 6 mm, negro, cl. C 250, cierre de seguridad	500	150	488	7,50	48054	-

La calidad del acero inoxidable es conforme con CNS 1.4301.

RECYFIX® STANDARD 100

Tapas



Tapa inicio-final, ciega para tipo 01



Pared frontal cerrada, de PE-PP, tipo 010



Tapa hecha de PE - PP con salida DN 70, Tipo 010

	Longitud mm	Ancho mm	Altura mm	Peso kg	Nº de artículo
Tapa inicio-final, ciega para tipo 01	-	150	108	0,00	48081
Tapa inicio-final con salida DN 100 tipo 01	-	148	185	0,10	48091
Pared frontal cerrada, de PE-PP, tipo 010	-	150	160	0,00	40282
Tapa hecha de PE - PP con salida DN 70, Tipo 010	-	148	185	0,10	40283
Tapa ciega, hecha de PE - PP, para Tipo 60	-	147	44	0,00	40284
Tapa ciega, hecha de PE - PP, para Tipo 80	-	147	64	0,00	40291

Más accesorios



Sifón, vertical, DN 100



Trampa de olores, vertical DN 100 para RECYFIX 100



Trampa de olores de sumidero 100

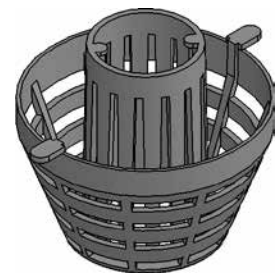

Cestillo colector vertical.

	Longitud mm	Ancho mm	Altura mm	Peso kg	Nº de artículo
Sifón, vertical, DN 100	-	187	181	0,60	40295
Trampa de olores, vertical DN 100 para RECYFIX 100	-	-	203	0,40	40294
Sifón DN 100, exterior	-	-	-	0,40	961
Trampa de olores de sumidero 100	75	78	135	0,10	967
Adaptador para encaje DN/OD 75 a tubo PVC-U DN/OD 110	-	-	-	0,10	1193
Cestillo colector vertical.	100	100	85	0,00	40293
Adaptador de pendiente en cascada, del Tipo 01 al 010	174	98	86	0,20	41290
Material de sellado RECYFIX, 290 ml	-	-	-	0,30	19053
RECYFIX imprimación, 250 ml	-	-	-	0,50	19054
Segueta RECYFIX, Ø 102 mm, con almacenaje y taladro	-	-	-	0,60	980

RECYFIX® STANDARD 150

Artículo combinado

RECYFIX® STANDARD 150, clase B 125

Tipo 01 con reja malla MW 30/30, galvanizado, sistema de cierre

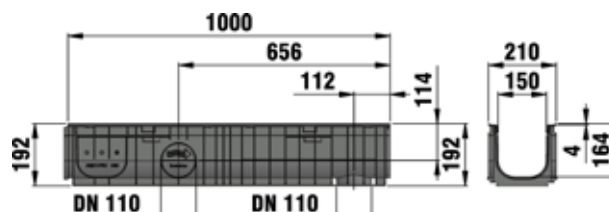
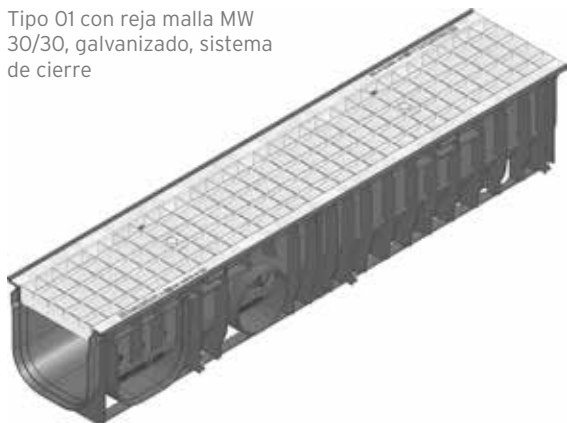

	Longitud mm	Ancho mm	Altura mm	Vista transversal del drenaje cm ²	Vista transversal de la toma cm ² /m	Peso kg	Nº de artículo
Tipo 01 con reja malla MW 30/30, galvanizado, sistema de cierre	1000	210	192	225	1081	7,70	40171
Tipo 0105 con reja malla MW 30/30, galvanizado, cerrada	500	210	192	225	1081	7,80	40146
Tipo 100 con reja malla MW 30/30, galvanizada, cerrada	1000	210	100	116	1081	6,80	40135
Tipo 01 con reja malla MW 30/10, galvanizado, sistema de cierre	1000	210	192	225	1098	9,00	40177
Tipo 0105 con reja malla MW 30/10, galvanizado, sistema de cierre	500	210	192	225	1098	4,50	40148
Tipo 100 con reja de malla MW 30/10, galvanizada, cerrada	1000	210	100	116	1098	7,80	40136

RECYFIX® STANDARD 150

RECYFIX® STANDARD 150, clase C 250

Tipo 01, con reja de fundición dúctil GUGI MW 15/25 mm, negro, bloqueado

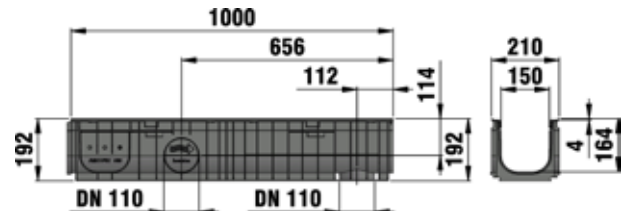

	Longitud mm	Ancho mm	Altura mm	Vista transversal del drenaje cm ²	Vista transversal de la toma cm ² /m	Peso kg	Nº de artículo
Tipo 01, con reja de fundición dúctil GUGI MW 15/25 mm, negro, bloqueado	1000	210	192	225	745	12,40	40174
Tipo 0105 con GUGU-Reja de fundición dúctil malla, MW 20/30, negro, sistema de cierre	500	210	192	225	745	6,00	40149
Tipo 100 con reja de fundición dúctil GUGI, MW 15/25, negro, cierre de seguridad	1000	210	100	116	745	11,60	40141
Tipo 01 con reja de fundición dúctil, SW 130/6, negra, cerrada	1000	210	192	225	400	14,00	40176
Tipo 0105 con reja de fundición dúctil, SW 6 mm, cierre de seguridad	500	210	192	225	400	6,60	40150
Tipo 100 con reja de fundición dúctil, SW 6 mm, cerrada	1000	210	100	116	400	13,00	40137

RECYFIX® STANDARD 150

Accesorios

Sumideros



Sumidero con cestillo de acero galvanizado, con reja malla MW 30/10, galvanizado, Clase B 125, cerrada



Sumidero con cestillo de acero galvanizado, con reja de fundición dúctil GUGI MW 15/25 mm, negro, Clase C 250, bloqueada

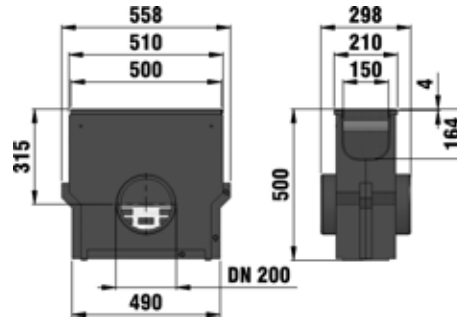

	Longitud mm	Ancho mm	Altura mm	Peso kg	Nº de artículo
Sumidero con cestillo de acero galvanizado, con reja malla MW 30/30, galvanizado, Clase B 125, cerrada	500	210	500	20,00	40154
Sumidero con cestillo de acero galvanizado, con reja malla MW 30/10, galvanizado, Clase B 125, cerrada	500	210	500	17,90	40156
Sumidero con cestillo de acero galvanizado, con reja de fundición dúctil GUGI MW 15/25 mm, negro, Clase C 250, bloqueada	500	210	500	20,00	40153
Sumidero con cestillo galvanizado, con reja de fundición dúctil, SW 130/6, clase C 250, cerrada	500	210	500	20,10	40157

Tapas



Tapa con salida de PE-PP DN 70/100, Tipo 01



Pared frontal de PE-PP cerrada para tipo 100

	Longitud mm	Ancho mm	Altura mm	Peso kg	Nº de artículo
Tapa con salida de PE-PP DN 70/100, Tipo 01	-	210	203	0,10	40191
Pared frontal de PE-PP cerrada para tipo 100	-	208	100	0,00	40190

RECYFIX® STANDARD 150

Más accesorios



Sifón, vertical, DN 100



Trampa de olores, vertical DN 100 para RECYFIX 100



Material de sellado RECYFIX, 290 ml



RECYFIX imprimación, 250 ml

	Longitud mm	Ancho mm	Altura mm	Peso kg	Nº de artículo
Sifón, vertical, DN 100	-	187	181	0,60	40295
Trampa de olores, vertical DN 100 para RECYFIX 100	-	-	203	0,40	40294
Material de sellado RECYFIX, 290 ml	-	-	-	0,30	19053
RECYFIX imprimación, 250 ml	-	-	-	0,50	19054
Segueta RECYFIX, Ø 102 mm, con almacenaje y taladro	-	-	-	0,60	980

RECYFIX®
PRO

RECYFIX®
STANDARD

CANAL
RANURADO

RECYFIX® POINT

TOP X

RECYFIX®STANDARD 200

Artículo combinado

RECYFIX®STANDARD 200, clase B 125

Tipo 010 con reja malla MW 30/30, galvanizado, sistema de cierre

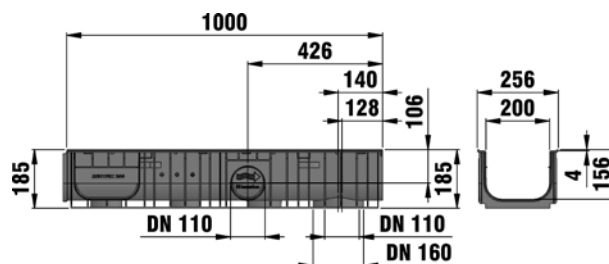

	Longitud mm	Ancho mm	Altura mm	Vista transversal del drenaje cm ²	Vista transversal de la toma cm ² /m	Peso kg	Nº de artículo
Tipo 010 con reja malla MW 30/30, galvanizado, sistema de cierre	1000	256	185	294	1620	9,30	40672
Tipo 020 con reja malla MW 30/30, galvanizado, sistema de cierre	1000	256	235	394	1620	9,70	40676
Tipo 100 con reja de malla MW 30/30, galvanizada, cerrada	1000	256	100	150	1620	8,30	40635
Tipo 010, con reja malla 30/10, galvanizada cl. B 125	1000	256	185	294	1442	11,20	40685
Tipo 020, con reja malla 30/10, galvanizada cl. B 125	1000	256	235	394	1442	11,30	40686
Tipo 100 con reja de malla MW 30/10, galvanizada, cerrada	1000	256	100	150	1442	10,10	40636

RECYFIX® STANDARD 200

RECYFIX® STANDARD 200, class C 250

Tipo 010 con reja de fundición dúctil GUGI MW 15/25 mm, negro, bloqueado

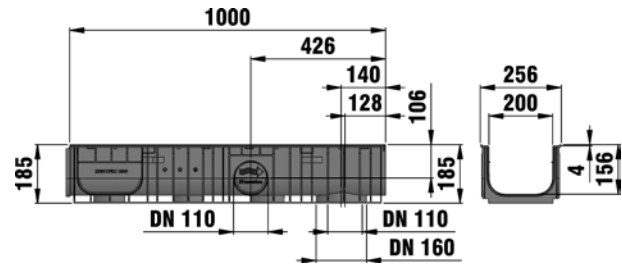

	Longitud mm	Ancho mm	Altura mm	Vista transversal del drenaje cm ²	Vista transversal de la toma cm ² /m	Peso kg	Nº de artículo
Tipo 010 con reja de fundición dúctil GUGI MW 15/25 mm, negro, bloqueado	1000	256	185	294	825	15,40	40665
Tipo 020 con reja de fundición dúctil GUGI MW 15/25 mm, negro, bloqueado	1000	256	235	394	825	17,00	40666
Tipo 100 con reja de fundición dúctil GUGI MW 15/25 mm, negro, bloqueado	1000	256	100	150	825	15,60	40641
Tipo 010 con Reja de fundición dúctil 2 x 85/20, negro, sistema de cierre	1000	256	185	294	822	15,00	40660
Tipo 020 con Reja de fundición dúctil 2 x 85/20, negro, sistema de cierre	1000	256	235	394	822	15,30	40661
Tipo 100 con reja de malla 2 x 85/20, negra, cerrada	1000	256	100	150	822	13,90	40640
Tipo 010 con reja de malla SW 180/6, negro, bloqueado	1000	256	185	294	557	17,60	40688
Tipo 020 con reja de fundición dúctil SW 180/6, negro, bloqueado	1000	256	235	394	557	18,10	40689
Tipo 100 con reja de malla SW 180/6, negra, bloqueada	1000	256	100	150	557	16,70	40687

RECYFIX® STANDARD 200

Accesorios

Sumideros



Sumidero con rejilla malla 30/30, galvanizada cl. B 125



Sumidero con rejilla de fundición dúctil GUGI MW 15/25 mm, negro, Clase C 250, bloqueado

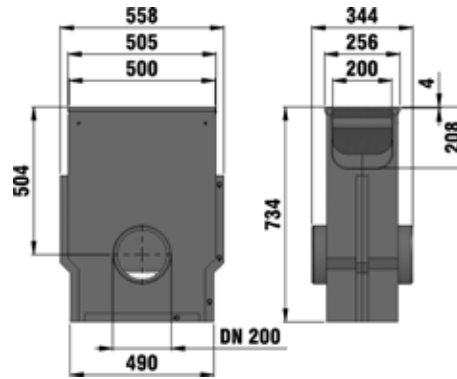

	Longitud mm	Ancho mm	Altura mm	Peso kg	Nº de artículo
Sumidero con rejilla malla 30/30, galvanizada cl. B 125	500	256	734	28,30	40656
Sumidero con rejilla malla 30/10, galvanizada cl. B 125	500	256	734	29,30	40657
Sumidero con rejilla de fundición dúctil GUGI MW 15/25 mm, negro, Clase C 250, bloqueado	500	256	734	31,70	40653
Sumidero con rejilla pasarela ranura: 2x 85/20, de fundición dúctil cl. C 250	500	256	734	30,60	40654
Caja de residuos con cestillo galvanizado, con rejilla de fundición dúctil SW 180/6, negra, clase C 250, bloqueada	500	256	734	32,30	40693

Tapas



Tapa inicio-final combinada de PE-PP con salidad DN 100, Tipo 010



Tapa ciega, Tipo 01



Pared frontal cerrada de PE-PP para tipo 100

	Longitud mm	Ancho mm	Altura mm	Peso kg	Nº de artículo
Tapa inicio-final combinada de PE-PP con salidad DN 100, Tipo 010	-	254	199	0,20	40792
Tapa ciega, Tipo 01	-	260	275	1,10	12081
Pared frontal cerrada de PE-PP para tipo 100	-	262	100	0,10	40690

RECYFIX® STANDARD 200

Más accesorios



Sifón, vertical, DN 100



Trampa de olores, vertical DN 100 para RECYFIX 100



Adaptador de pendiente en cascada, del Tipo 010 al 020



Material de sellado RECYFIX, 290 ml



RECYFIX imprimación, 250 ml

	Longitud mm	Ancho mm	Altura mm	Peso kg	Nº de artículo
Sifón, vertical, DN 100	-	187	181	0,60	40295
Trampa de olores, vertical DN 100 para RECYFIX 100	-	-	203	0,40	40294
Adaptador de pendiente en cascada, del Tipo 010 al 020	194	208	89	0,40	49590
Material de sellado RECYFIX, 290 ml	-	-	-	0,30	19053
RECYFIX imprimación, 250 ml	-	-	-	0,50	19054
Segueta RECYFIX, Ø 102 mm, con almacenaje y taladro	-	-	-	0,60	980

RECYFIX®
PRO

RECYFIX®
STANDARD

CANAL
RANURADO

RECYFIX® POINT

TOP X

RECYFIX®STANDARD 300

Artículo combinado

RECYFIX®STANDARD 300, clase C 250

Tipo 010 con reja de fundición dúctil GUGI MW 15/25 mm, negro

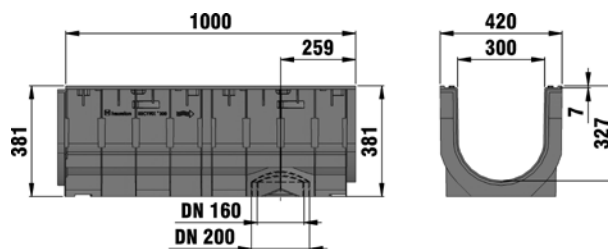
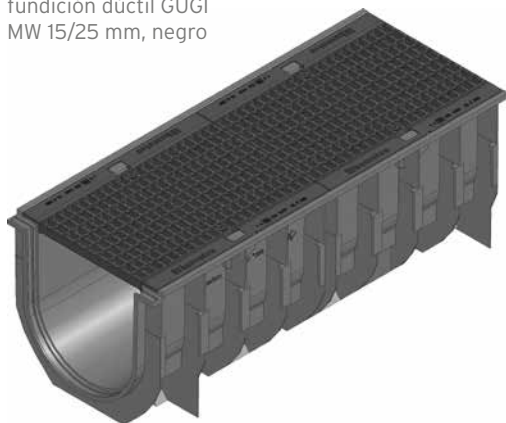

	Longitud mm	Ancho mm	Altura mm	Vista transversal del drenaje cm ²	Vista transversal de la toma cm ² /m	Peso kg	Nº de artículo
Tipo 01 con reja de fundición dúctil GUGI MW 15/25 mm, negro	1000	352	292	725	1385	30,40	40870
Tipo 010 con reja de fundición dúctil GUGI MW 15/25 mm, negro	1000	420	381	857	1385	35,70	40875

RECYFIX® STANDARD 300

Accesorios

Sumideros

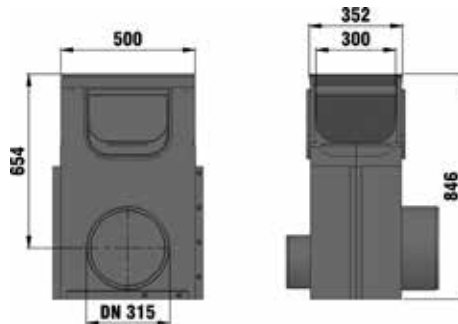

Sumidero con cestillo de acero galvanizado y reja de fundición dúctil GUGI MW 15/25 mm, solo corresponde al tipo 01, negro, clase C 250, Tapa con salida de tubo UPVC DN 200

	Longitud mm	Ancho mm	Altura mm	Peso kg	Nº de artículo
Sumidero con cestillo de acero galvanizado y reja de fundición dúctil GUGI MW 15/25 mm, solo corresponde al tipo 01, negro, clase C 250, Tapa con salida de tubo UPVC DN 200	500	352	846	49,10	32328
Sumidero con cestillo de acero galvanizado y reja de fundición dúctil GUGI MW 15/25 mm, corresponde solo al tipo 01, negro, clase C 250, cierre de seguridad, tubo con salida UPVC DN 315	500	352	846	49,10	32335

Tapas

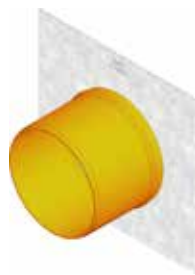

Tapa ciega, galvanizada, tipo 01

Tapa con salida vertical UPVC, galvanizado, tipo 01

	Longitud mm	Ancho mm	Altura mm	Peso kg	Nº de artículo
Tapa ciega, galvanizada, tipo 01	-	360	340	1,80	40882
Tapa ciega, galvanizado, Tipo 010	-	420	380	2,80	40881
Tapa con salida vertical UPVC, galvanizado, tipo 01	-	360	340	2,30	40892
Tapa con salida horizontal de UPVC DN 200, galvanizado, Tipo 010	-	420	380	3,10	40891

Más accesorios

	Longitud mm	Ancho mm	Altura mm	Peso kg	Nº de artículo
Material de sellado RECYFIX, 290 ml	-	-	-	0,30	19053
RECYFIX imprimación, 250 ml	-	-	-	0,50	19054

La forma de descargar las especificaciones en hauraton.com

1 Vaya a la página del producto

- Elija la opción.

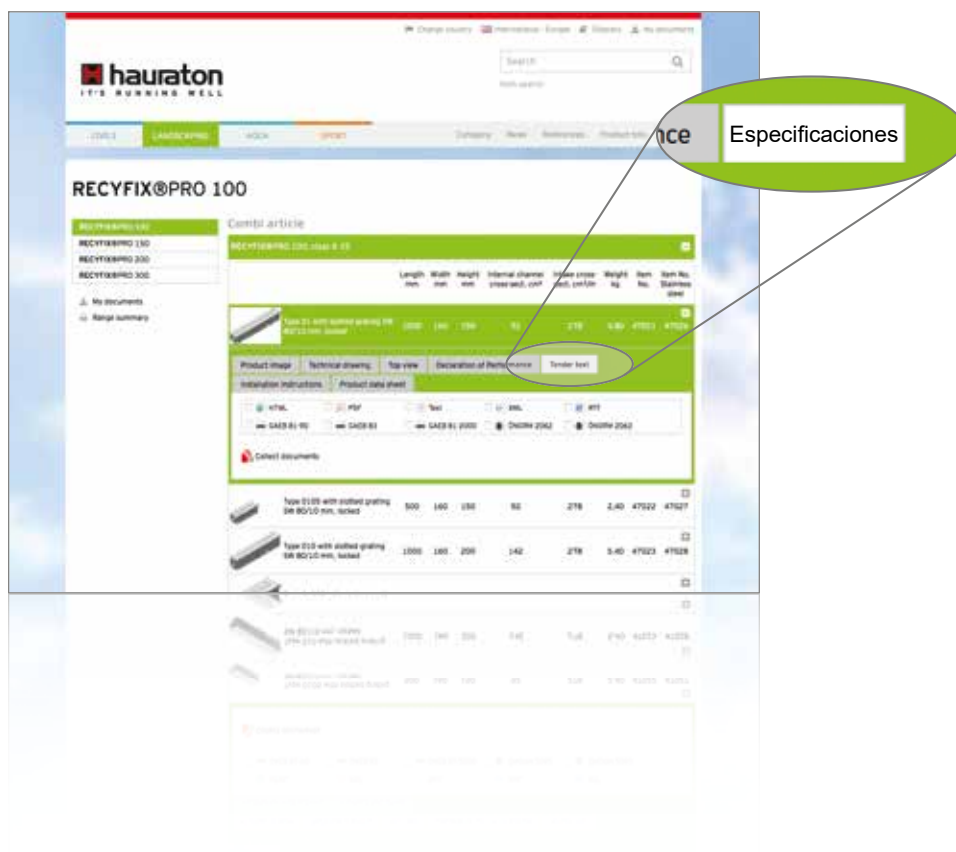

2 Elija el formato necesario y añádalo a sus documentos

3 Descargue el texto con las especificaciones

- Vaya a „Mis documentos“.

