

FASERFIX® SUPER

Drenaje lineal para cargas y fuerzas dinámicas extremas.



**Racetrack
„Autódromo Sochi“**



FASERFIX® SUPER

Drenaje lineal para cargas y fuerzas dinámicas extremas.

1 Requisitos

Los canales de drenaje en áreas de tráfico pesado deben

- Soportar cargas extremas y elevadas fuerzas dinámicas.
- Ser especialmente estable para garantizar una seguridad a largo plazo.
- Ser resistente a las influencias del medio ambiente (helada, calor, humedad)

2 Áreas de aplicación

- Zonas de tráfico para la industria
- Terminales y puertos de contenedores
- Carreteras y túneles
- Estaciones de servicio y áreas de servicio
- Aeropuertos

3 Soluciones

Por lo tanto, los canales FASERFIX SUPER ofrecen soluciones para cualquier tipo de aplicación en áreas de tráfico pesado:

- Grandes canales reforzados con fibra de hormigón
- Carcasa angular de acero galvanizado resistente a la corrosión
- Rejillas con resistencia hasta la clase F 900 de acuerdo con DIN EN 1433
- Rejilla ubicada de forma segura en un ángulo de 40 mm de profundidad
- Tamaños nominales de 100 a 500 mm cada uno en diferentes alturas
- Sistema de cierre sin tornillos SIDE-LOCK con posible fijador de ocho tornillos por metro
- Junta de seguridad para un sellado fácil



Drenaje de carreteras, Eslovaquia



Puerto de Gdansk, Polonia



Plaza pública en Vila do Conde, Portugal



Terminal de contenedores y puerto, Letonia



Estación de servicio, Inglaterra



Zona industrial, Alemania

FASERFIX® SUPER

Drenaje lineal para cargas y fuerzas dinámicas extremas.

Máxima seguridad gracias a sistemas de drenaje fiables para el „Autódromo Sochi“.

Los canales FASERFIX SUPER resisten alta dinámica de fuerzas y condiciones extremas como se demostró en el „Gran Premio de Rusia“ en el autódromo de Sochi. Los 4.400 m de canales FASERFIX incorporados ofrecen a los corredores un alto nivel de seguridad durante el Gran Premio.

La pista también atraviesa el Parque Olímpico y fue diseñado por el experto alemán en circuitos de carreras Hermann Tilke. El equipo de gestión de proyectos de HAURATON y Tilke implementaron el drenaje de la superficie en conjunto.



Exigencias especialmente altas:

- Cargas extremas en los canales de drenaje debido a los efectos de los coches con velocidades máximas superiores a 300 km/h
- Cargas elevadas adicionales por parte de camiones y carretillas elevadoras en el área de servicio
- Se requiere una instalación exacta de +/- 2 mm
- El tráfico problemático de la construcción resultó en la necesidad de estabilidad lateral extremadamente alta de los canales
- Conexiones en T y transversales abiertas hacia arriba, de modo que los canales en el paddock puedan ser utilizados adicionalmente como canal de cable
- Instalación de la construcción de asfalto y pavimentación directamente en el canal correspondiente a la clase D 400

Canales de drenaje:

- 2.225 m Canales FASERFIX SUPER (en pista de carreras, T16-T18), más de 2.100 m FASERFIX SUPER 150 y 200 (zona de paddock) y RECYFIX 150 con ranuras cubierta (pista de carreras, T16-T18)
- Los canales se instalaron con componentes personalizados



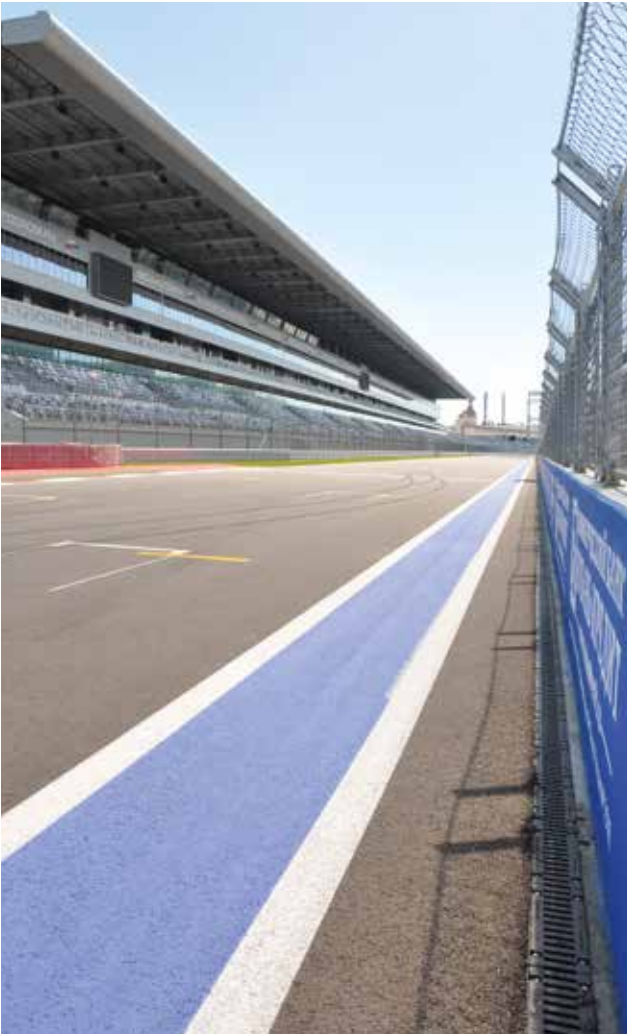

- FASERFIX®SUPER
- FASERFIX®KS
- RECYFIX®NC
- RECYFIX®MONOTEC
- RECYFIX®HICAP®F

LAS VENTAJAS CON **FASERFIX®**SUPER

ALTO RENDIMIENTO EN LA CARCASA ANGULAR Y SISTEMA SIDE-LOCK

- Carcasa angular de 40 mm x 40 mm y rejilla de incrustación
- Conexión extremadamente estable entre la carcasa angular de acero y el canal de hormigón
- 16 puntos de fijación para rejillas por metro (incl. 8 veces con atornillado opcional)
- Protección adicional contra el movimiento lateral
- 90 % de ahorro de tiempo en la fijación de la rejilla con **SIDE-LOCK** (en comparación con una fijación convencional)
- Sustituir e insertar la rejilla sin necesidad de herramientas especiales (si no está atornillado), un destornillador es suficiente

= CALIDAD ASEGURADA Y AHORRO DE COSTOS



MATERIAL DE ALTA TECNOLOGÍA

- „Hecho en Alemania“
- Máxima estabilidad gracias a la fibra - hormigón armado (fibras de polipropileno) con bajo peso
- Se adhiere bien al hormigón de cimentación (mismo coeficiente con respecto a la expansión térmica)
- Posibilidad de montaje sin rejilla
- Clase de resistencia al fuego A1 (no inflamable) según DIN 4102

= CALIDAD Y RENDIMIENTO ASEGURADO



ALTA ESTABILIDAD

- Máxima estabilidad lateral a través de paredes extra gruesas en comparación con muchos productos de la competencia, para una seguridad adicional en situaciones extremas
- Instalación para superficies asfálticas hasta la clase E 600 sin camilla de hormigón

= RENDIMIENTO ASEGURADO



IDEAL PARA ...

aplicaciones con cargas pesadas y elevadas fuerzas dinámicas hasta la clase F 900, como zonas de tráfico para la industria, carreteras y gasolineras.

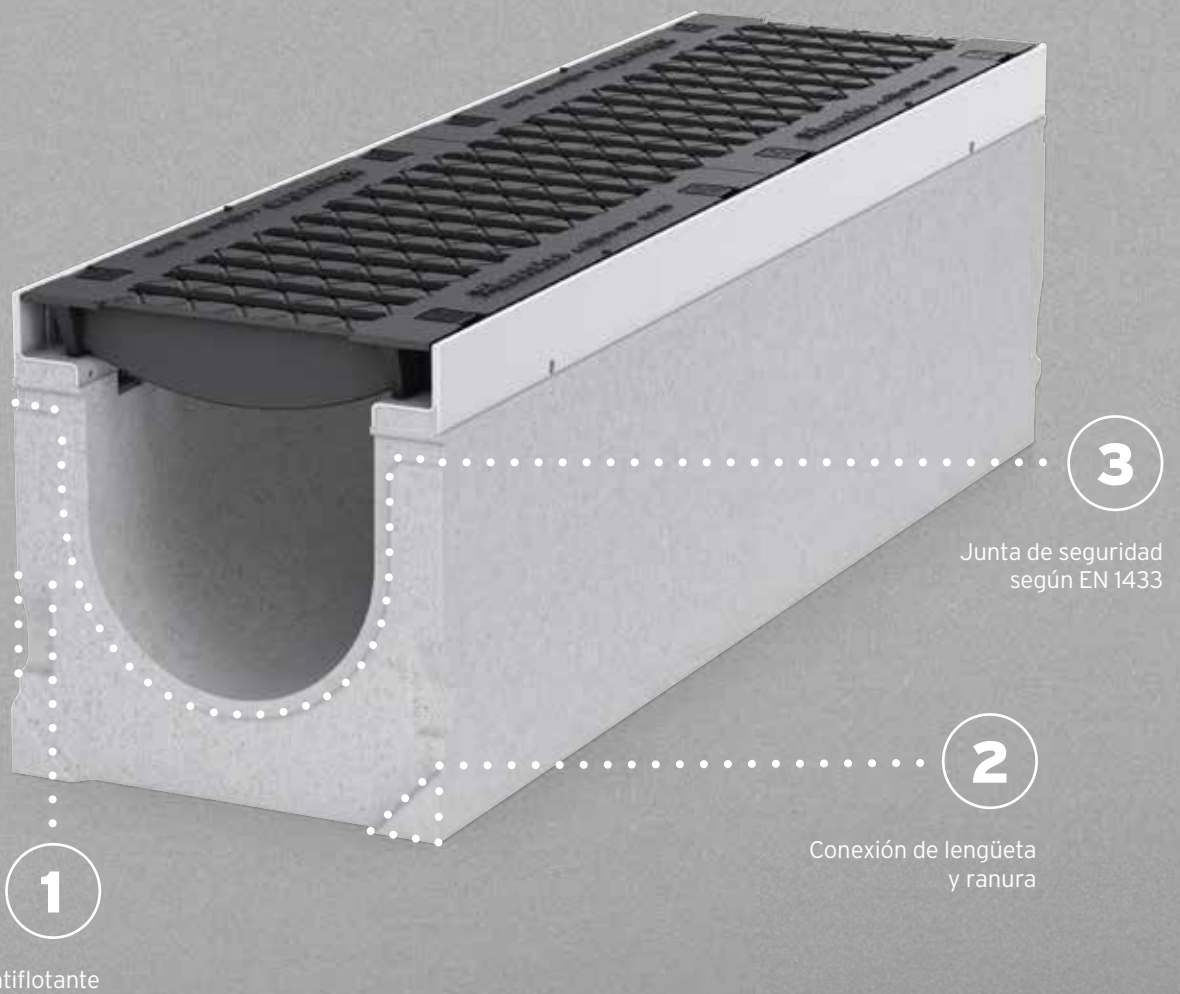

FASERFIX® SUPER

Drenaje lineal para cargas y fuerzas dinámicas extremas.

Los canales FASERFIX SUPER cumplen los requisitos de DIN EN 1433 y son adecuados para las siguientes categorías de carga:



Categoría A 15,
Clase de carga 15 kN



Categoría B 125,
Clase de carga 125 kN



Categoría C 250,
Clase de carga 250 kN



Categoría D 400,
Clase de carga 400 kN





Categoría E 600,
Clase de carga 600 kN

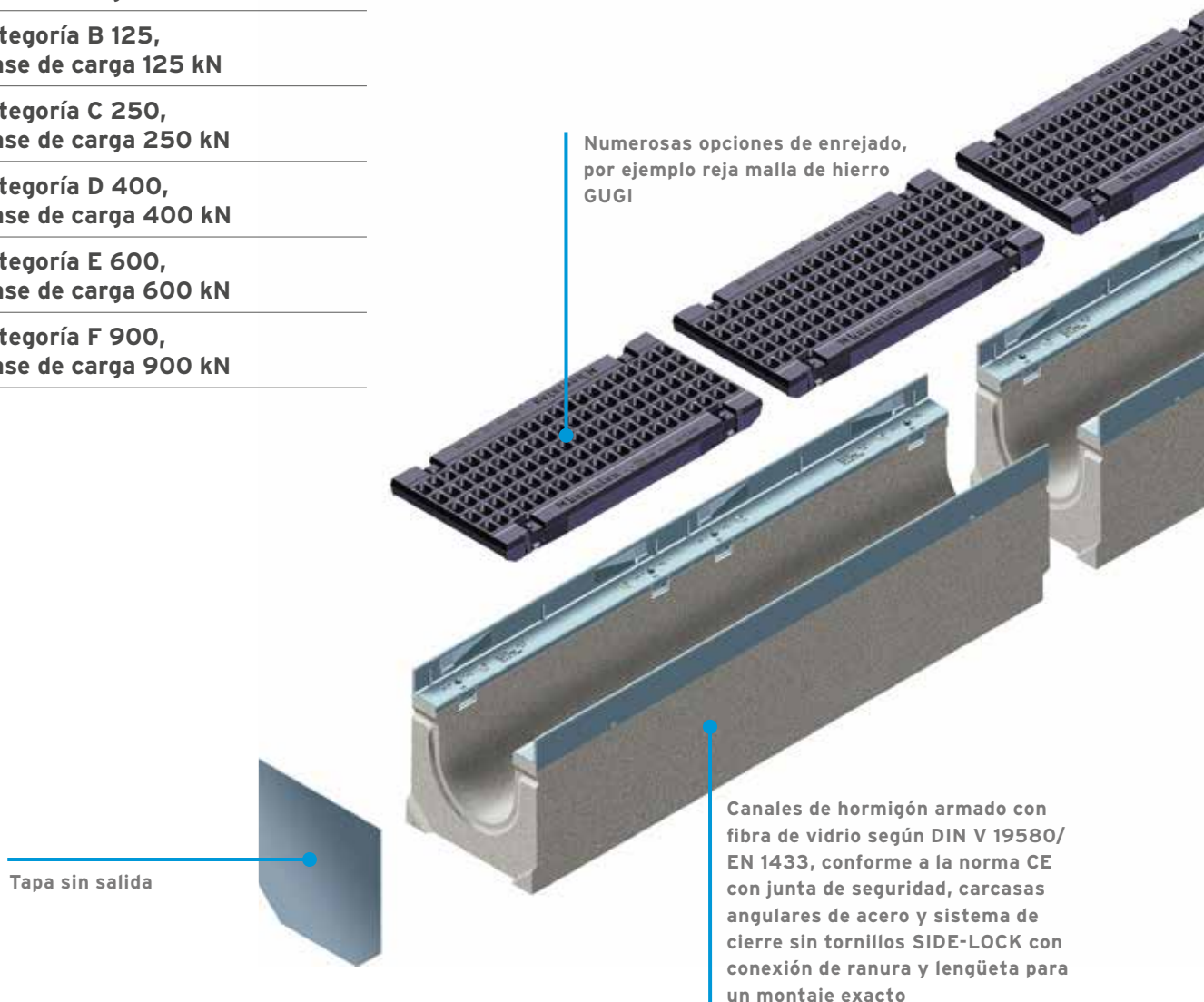

Categoría F 900,
Clase de carga 900 kN

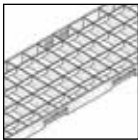
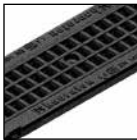

Opciones de rejillas para el canal FASERFIX® SUPER

	Reja malla*	Reja malla de hierro dúctil GUGI*	Reja de hierro dúctil*	Cubiertas sólidas*
Categoría de carga				
C 250	300		300	
D 400			100, 150, 200, 300, 400, 500	
E 600		150, 200, 300, 400	500	150, 200, 300, 400, 500
F 900		100	150, 200, 300, 400, 500	

* Los tamaños son anchos nominales

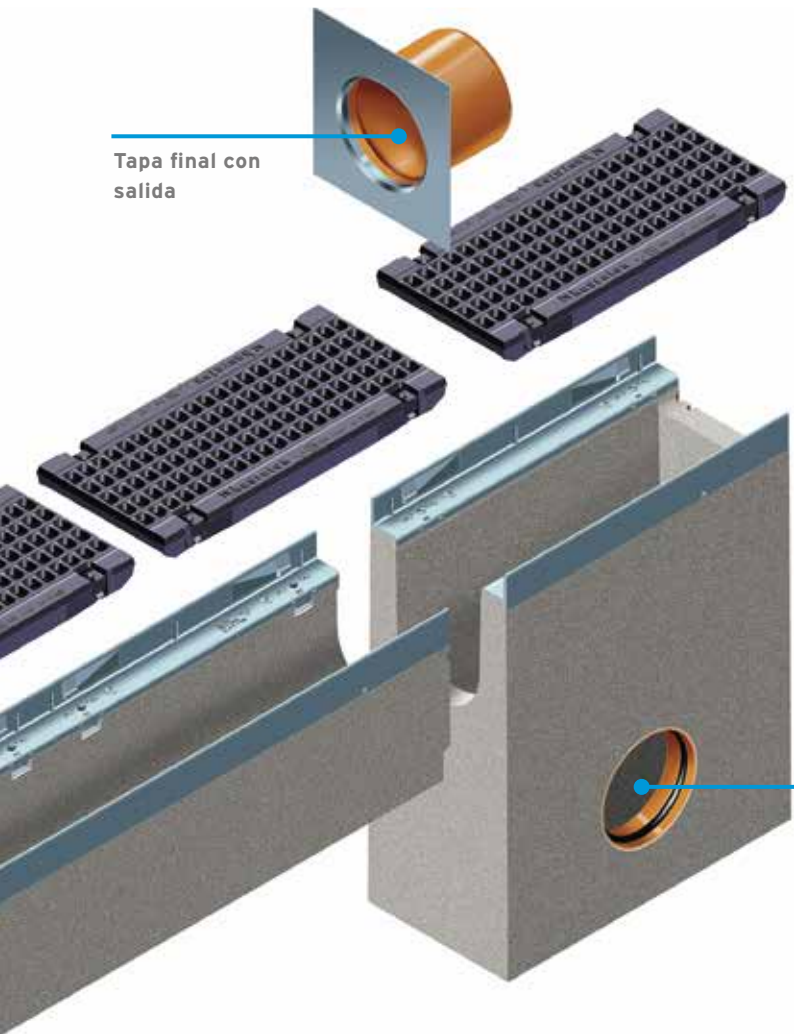

Tapa final con salida

Contenedor de basura con posibilidades de conexión de tubería de 3 lados, toma de PVC-U integrada DN / OD 110 con cubeta de barro extraíble

- FASERFIX®SUPER
- FASERFIX®KS
- RECYFIX®NC
- RECYFIX®MONOTEC
- RECYFIX®HICAP®F

Anchuras y alturas de **FASERFIX®SUPER**:



Tamaños nominales	100			150			200			300			400			500		
Tipo 01	190	190	190	240	255	195	290	305	240	390	415	345	490	540	455	590	630	540
Tipo 01E	-	-	-	240	255	195	290	305	240	390	415	345	490	540	455	-	-	-
Tipo 01H	-	-	-	-	-	-	-	-	-	390	630	545	490	630	545	-	-	-
Tipo 010	190	235	185	240	309	249	290	350	285	390	460	390	-	-	-	-	-	-
Tipo 010E	-	-	-	240	309	249	290	350	285	-	-	-	-	-	-	-	-	-
Tipo 020	190	285	235	240	369	309	290	400	335	390	510	440	-	-	-	-	-	-
Tipo 020E	-	-	-	240	369	309	290	400	335	-	-	-	-	-	-	-	-	-
disponible con sistema anticaída integrado	-			x			x			x			-			-		



Ancho/Altura/Altura interior (en mm)

FASERFIX®SUPER 100

Canales

FASERFIX®SUPER 100 con bastidores galvanizados, hasta clase de carga F 900

Tipo 01

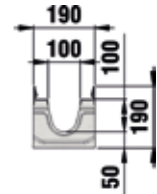
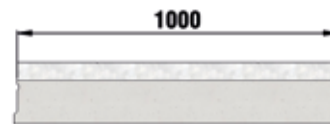

	Longitud mm	Ancho mm	Altura mm	vista transversal del drenaje cm ²	Peso kg	Nº de artículo
Tipo 01	1000	190	190	80	51,60	6000
Tipo 0105	500	190	190	80	25,30	6049
Tipo 01L con salida, DN 110*	1000	190	190	80	50,20	6045
Tipo 010	1000	190	235	125	61,00	6042
Tipo 01005	500	190	235	125	31,00	6050
Tipo 010L, con salida, DN 110*	1000	190	235	125	59,70	6046
Tipo 020	1000	190	285	175	70,50	6044
Tipo 02005	500	190	285	175	38,00	6048
Tipo 020L, con salida, DN 110*	1000	190	285	175	69,20	6047

*Posición de la apertura en la base del canal: 10 mm desde el centro del orificio (DN 100) hasta el final del canal.

FASERFIX®SUPER 100 con bastidores de fundición dúctil, hasta clase de carga F 900

Tipo 010

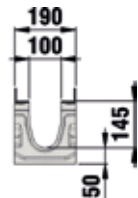
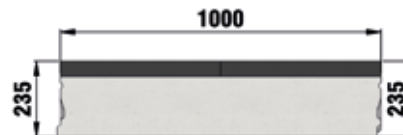

	Longitud mm	Ancho mm	Altura mm	vista transversal del drenaje cm ²	Peso kg	Nº de artículo
Tipo 01	1000	190	190	80	52,40	1400
Tipo 010	1000	190	235	125	61,30	1442
Tipo 01005	500	190	235	125	31,20	1450
Tipo 020	1000	190	285	175	73,40	1444

FASERFIX®SUPER 100

Rejas

FASERFIX®SUPER 100, clase D 400*

Reja de fundición dúctil con ancho de ranura de 100/16, negra



Reja de fundición dúctil con ancho de ranura 100/16, protección catódica



	Longitud mm	Ancho mm	Altura mm	vista transversal de la toma cm ² /m	Peso kg	Nº de artículo
Reja de fundición dúctil SW 94/16, galvanizada, cl. D 400, FASERFIX SUPER 100, 0,5 m	500	179	40	360	6,00	6683
Reja de fundición dúctil con ancho de ranura de 100/16, negra	500	179	40	360	5,90	6063
Reja de fundición dúctil con ancho de ranura 100/16, protección catódica	500	179	40	360	6,10	6663

*No usar transversalmente en calzadas, autovías o autopistas.

FASERFIX®SUPER 100, clase F 900

Reja de fundición dúctil GUGI MW 15/25 mm, negro, con tapones de plástico



Reja de fundición dúctil GUGI MW 15/25 mm, negro, recubierto de KTL, con tapones



	Longitud mm	Ancho mm	Altura mm	vista transversal de la toma cm ² /m	Peso kg	Nº de artículo
Reja de fundición dúctil GUGI MW 15/25 mm, negro, con tapones de plástico	500	179	40	494	7,60	6060
Reja de fundición dúctil GUGI MW 15/25 mm, negro, recubierto de KTL, con tapones de plástico	500	179	40	494	7,60	6660

FASERFIX® SUPER 100

Accesorios

Sumideros



Sumidero con cestillo



Caja de residuos con bastidor de fundición dúctil y cestillo galvanizado

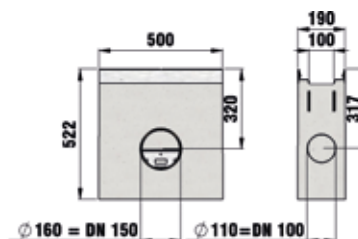

	Longitud mm	Ancho mm	Altura mm	Peso kg	Nº de artículo
Sumidero con cestillo	500	190	522	59,00	6052
Caja de residuos con bastidor de fundición dúctil y cestillo galvanizado	500	190	522	62,10	1452

Tapas



Tapa Tipo 01



Tapa galvanizada tipo 010

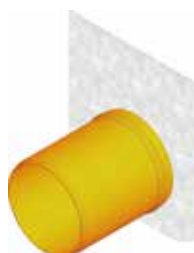

Tapa con salida de PVC DN 100, Tipo 010

	Longitud mm	Ancho mm	Altura mm	Peso kg	Nº de artículo
Tapa Tipo 01	-	190	165	0,50	6081
Tapa galvanizada tipo 010	-	190	210	0,60	6082
Tapa galvanizada Tipo 020	-	190	260	0,80	6083
Tapa con salida de PVC DN 100, Tipo 010	-	190	210	0,70	6092
Tapa con salida de PVC DN 100, Tipo 020	-	190	260	0,80	6093

La calidad del acero inoxidable es conforme con CNS 1.4301.

FASERFIX® SUPER 100

Más accesorios



PVC - conexión DN 150



Cestillo colector vertical



Imprimación Sikaflex 215, 1000 ml

	Longitud mm	Ancho mm	Altura mm	Peso kg	Nº de artículo
Tornillo hexagonal con dientes de bloqueo, V2A, M10 x 50	-	-	-	-	99938
Tapas de plástico para tornillos hexagonales	24	24	7	-	91100
Sifón DN 100 con agujero	-	-	103	0,20	964
PVC - conexión DN 150	-	-	-	0,50	906
Cestillo colector vertical.	100	100	85	-	40293
Material de sellado Sikaflex Tank N, embase de 600 ml**	-	-	-	1,00	19050
Imprimación Sikaflex 215, 1000 ml	-	-	-	1,00	19055
Dispositivo auxiliar de instalación NW 100	-	-	-	1,6	705

**Consumo para un canal tipo O20: 85 ml por junta aprox.

Servicios industriales



Corte longitudinal para NW 100



Ranurado para NW 100 (necesarias dos ranuras por conexión)



Corte en pendientes para todas las medidas.



Conectar manguito de PVC, DN 100



sistema de fijación EP, paso libre en la base del canal, (2 piezas por metro)

	Longitud mm	Ancho mm	Altura mm	Peso kg	Nº de artículo
Corte longitudinal para NW 100	-	-	-	-	990
Ranurado para NW 100 (necesarias dos ranuras por conexión)	-	-	-	-	995
Corte en pendientes para todas las medidas.	-	-	-	-	890
Taladro de conexión agujeros DN 100	-	-	-	-	972
Instalación en fábrica de la tubería PVC DN 75 (con orificio incluido)	-	-	-	-	981
Conectar manguito de PVC, DN 100	-	-	-	-	982
Sistema de fijación EP, paso libre en la base del canal, (2 piezas por metro)	-	-	-	-	703
Muletillas para sistema de fijación (2 piezas por metro)	-	-	-	-	704

FASERFIX®SUPER 150

Canales

FASERFIX®SUPER 150 con bastidores galvanizados, hasta clase de carga F 900

Tipo 01



	Longitud mm	Ancho mm	Altura mm	vista transversal del drenaje cm ²	Peso kg	Nº de artículo
Tipo 01	1000	240	255	212	75,00	2000
Tipo 01L con orificio, DN/OD 160*	1000	240	255	212	77,00	2035
Tipo 0105	500	240	255	212	37,00	2049
Tipo 010	1000	240	309	289	85,80	2042
Tipo 010L con agujero, DN/OD 160*	1000	240	309	289	89,00	2036
Tipo 020	1000	240	369	383	98,00	2044
Tipo 020L con orificio, DN/OD 160*	1000	240	369	383	103,00	2037
Tipo 01 E	1000	240	255	223	80,00	2105

*Posición del orificio a la parte inferior del canal. 130 mm desde el centro del agujero (DN 150) hasta el final del canal.

FASERFIX®SUPER 150

FASERFIX®SUPER 150 con pendiente 0.6 %, hasta clase F 900

Tipo 1

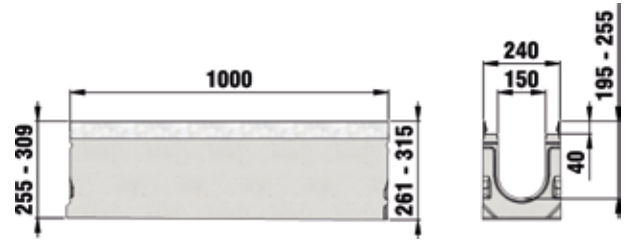

	Longitud mm	Ancho mm	Altura mm	vista transversal del drenaje cm ²	Peso kg	Nº de artículo
Tipo 1	1000	240	255 - 261	212	80,00	2001
Tipo 2	1000	240	261 - 267	221	81,50	2002
Tipo 3	1000	240	267 - 273	230	83,00	2003
Tipo 4	1000	240	273 - 279	239	84,50	2004
Tipo 5	1000	240	279 - 285	248	86,00	2005
Tipo 6	1000	240	285 - 291	257	87,50	2006
Tipo 7	1000	240	291 - 297	266	89,00	2007
Tipo 8	1000	240	297 - 303	275	90,50	2008
Tipo 9	1000	240	303 - 309	284	92,00	2009
Tipo 10	1000	240	309 - 315	293	93,50	2010
Tipo 11	1000	240	315 - 321	302	95,00	2011
Tipo 12	1000	240	321 - 327	311	96,50	2012
Tipo 13	1000	240	327 - 333	320	98,00	2013
Tipo 14	1000	240	333 - 339	329	99,50	2014
Tipo 15	1000	240	339 - 345	338	101,00	2015
Tipo 16	1000	240	345 - 351	347	102,50	2016
Tipo 17	1000	240	351 - 357	356	104,00	2017
Tipo 18	1000	240	357 - 363	365	105,50	2018
Tipo 19	1000	240	363 - 369	374	107,00	2019

FASERFIX®SUPER 150

Canales

FASERFIX®SUPER 150 con bastidores de fundición dúctil, hasta clase F 900

Tipo 01

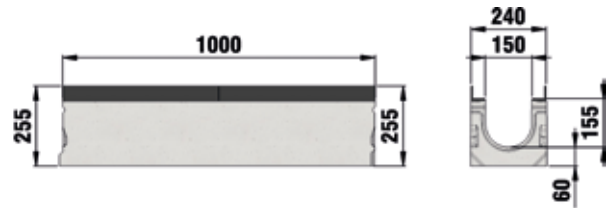

	Longitud mm	Ancho mm	Altura mm	vista transversal del drenaje cm ²	Peso kg	Nº de artículo
Tipo 01	1000	240	255	212	75,00	2400
Tipo 0105	500	240	255	212	39,20	2449
Tipo 010	1000	240	309	289	89,00	2442
Tipo 020	1000	240	369	383	97,60	2444

Rejas

FASERFIX®SUPER 150, clase D 400*

Reja de fundición dúctil SW 150/18 mm, negro, con tapones de plástico



	Longitud mm	Ancho mm	Altura mm	vista transversal de la toma cm ² /m	Peso kg	Nº de artículo
Reja de fundición dúctil SW 150/18 mm, galvanizado, con tapones de plástico	500	229	40	624	7,40	2493
Reja de fundición dúctil SW 150/18 mm, negro, con tapones de plástico	500	229	40	624	7,50	2463
Reja de fundición dúctil, SW 150/18 mm, negra, recubierto de KTL	500	229	40	624	7,50	2483

*No usar transversalmente en calzadas, autovías o autopistas.

FASERFIX®SUPER 150

FASERFIX®SUPER 150, clase E 600

Reja de fundición dúctil GUGI MW 15/25, negro, con tapones de plástico



Reja de fundición dúctil cerrada, negro

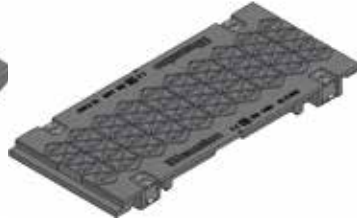

	Longitud mm	Ancho mm	Altura mm	vista transversal de la toma cm ² /m	Peso kg	Nº de artículo
Reja de fundición dúctil GUGI MW 15/25, negro, con tapones de plástico	500	229	40	628	11,50	2068
Reja de fundición dúctil cerrada, negro	500	229	40	-	10,70	2262

FASERFIX®SUPER 150, clase F 900

Reja de fundición dúctil SW 150/20, negro



Reja de fundición dúctil, ancho de ranura de 20 mm, con protección catódica



	Longitud mm	Ancho mm	Altura mm	vista transversal de la toma cm ² /m	Peso kg	Nº de artículo
Reja de fundición dúctil SW 150/20, negro	500	229	40	710	9,90	2061
Reja de fundición dúctil, ancho de ranura de 20 mm, con protección catódica	500	229	40	710	9,90	2861

FASERFIX® SUPER 150

Accesorios

Sumideros

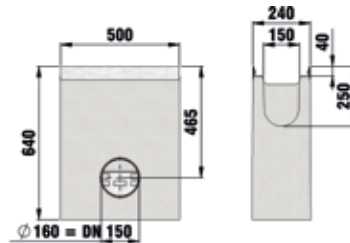

Sumidero con cestillo de acero galvanizado

	Longitud mm	Ancho mm	Altura mm	Peso kg	Nº de artículo
Sumidero con cestillo de acero galvanizado	500	240	640	90,30	2052
Sumidero con bastidor de fundición dúctil y cestillo galvanizado	500	240	640	87,50	2452

Tapas



Tapa ciega, galvanizado,
Tipo 01



Tapa ciega, galvanizado,
Tipo 020



Tapa con salida horizontal de
UPVC DN 150, galvanizado,
Tipo 020

	Longitud mm	Ancho mm	Altura mm	Peso kg	Nº de artículo
Tapa ciega, galvanizado, Tipo 01	-	240	255	0,90	2081
Tapa, cerrada Tipo 010	-	240	309	1,10	2082
Tapa ciega, galvanizado, Tipo 020	-	240	369	1,40	2083
Tapa con salida horizontal de PVC DN 150, galvanizado, Tipo 01	-	240	255	1,00	2091
Tapa con salida horizontal de PVC DN 150, galvanizado, Tipo 010	-	240	309	1,20	2092
Tapa con salida horizontal de UPVC DN 150, galvanizado, Tipo 020	-	240	369	1,70	2093

La calidad del acero inoxidable es conforme con CNS 1.4301.

FASERFIX® SUPER 150

Más accesorios



sifón DN 150



PVC - conexión DN 150



Imprimación Sikaflex 215,
1000 ml

	Longitud mm	Ancho mm	Altura mm	Peso kg	Nº de artículo
Tornillo hexagonal con dientes de bloqueo, V2A, M10 x 50	-	-	-	-	99938
Tapas de plástico para tornillos hexagonales	24	24	7	-	91100
Sifón DN 150	584	160	439	2,00	960
PVC - conexión DN 150	-	-	-	0,50	906
Material de sellado Sikaflex Tank N, embase de 600 ml**	-	-	-	1,00	19050
Imprimación Sikaflex 215, 1000 ml	-	-	-	1,00	19055
Dispositivo auxiliar de instalación para FASERFIX SUPER / FASERFIX SUPER KS 150	-	-	-	2,10	136018

****Consumo para un canal tipo O20: 94 ml por junta aprox.**

Servicios industriales



Corte longitudinal
para NW 150



Corte en pendientes para
todas las medidas.



Sistema de fijación EP, paso
libre en la base del canal, (2
piezas por metro)

	Longitud mm	Ancho mm	Altura mm	Peso kg	Nº de artículo
Corte longitudinal para NW 150	-	-	-	-	991
Ranurado para NW 150 (necesarias dos ranuras por conexión)	-	-	-	-	996
Corte en pendientes para todas las medidas.	-	-	-	-	890
Taladro de conexión agujeros DN 150	-	-	-	-	973
Conectar manguito de PVC, DN 150	-	-	-	-	983
Sistema de fijación EP, paso libre en la base del canal, (2 piezas por metro)	-	-	-	-	703
Muletillas para sistema de fijación (2 piezas por metro)	-	-	-	-	704

FASERFIX®SUPER 200

Canales

FASERFIX®SUPER 200 con bastidores galvanizados, hasta clase de carga F 900

Tipo 01

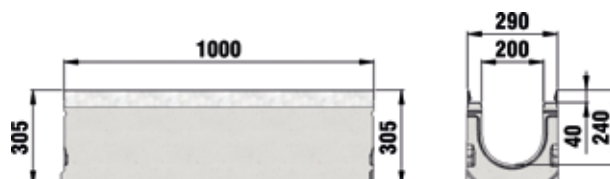
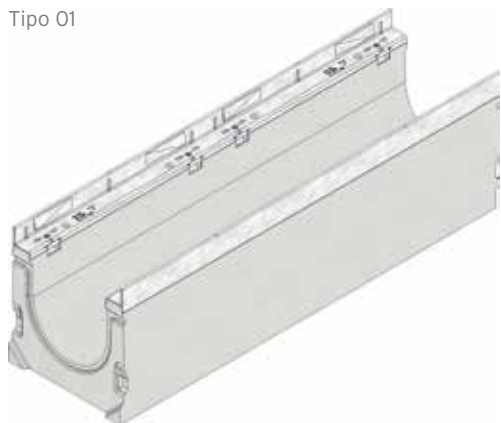

	Longitud mm	Ancho mm	Altura mm	vista transversal del drenaje cm ²	Peso kg	Nº de artículo
Tipo 01	1000	290	305	362	96,80	3000
Tipo 0105	500	290	305	362	49,00	3049
Tipo 01L con orificio, DN/OD 200*	1000	290	305	362	99,00	3035
Tipo 010	1000	290	350	447	107,10	3042
Tipo 010L con orificio, DN/OD 200*	1000	290	350	447	114,00	3036
Tipo 020	1000	290	400	552	113,70	3044
Tipo 020L con orificio, DN/OD 200*	1000	290	400	552	125,00	3037
Tipo 01 E	1000	290	305	386	104,50	3105
Tipo 010 E	1000	290	350	473	113,50	3106
Tipo 020 E	1000	290	400	568	124,50	3107

* Posición del orificio a la parte inferior del canal. 200 mm desde el centro del agujero (DN 200) hasta el final del canal.

FASERFIX®SUPER 200

FASERFIX®SUPER 200 con pendiente 0.5 %, hasta clase F 900

Tipo 1

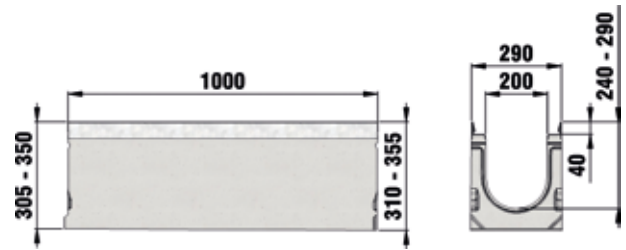
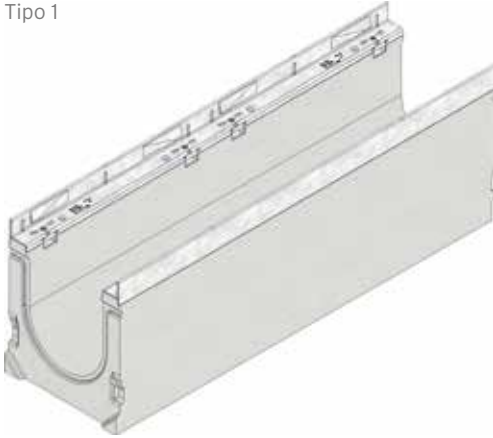

	Longitud mm	Ancho mm	Altura mm	vista transversal del drenaje cm ²	Peso kg	Nº de artículo
Tipo 1	1000	290	305 - 310	362	105,00	3001
Tipo 2	1000	290	310 - 315	372	106,00	3002
Tipo 3	1000	290	315 - 320	382	107,00	3003
Tipo 4	1000	290	320 - 325	392	108,00	3004
Tipo 5	1000	290	325 - 330	402	109,00	3005
Tipo 6	1000	290	330 - 335	412	110,00	3006
Tipo 7	1000	290	335 - 340	422	111,00	3007
Tipo 8	1000	290	340 - 345	432	112,00	3008
Tipo 9	1000	290	345 - 350	442	113,00	3009
Tipo 10	1000	290	350 - 355	452	114,00	3010
Tipo 11	1000	290	355 - 360	462	116,00	3011
Tipo 12	1000	290	360 - 365	472	117,00	3012
Tipo 13	1000	290	365 - 370	482	118,00	3013
Tipo 14	1000	290	370 - 375	492	119,00	3014
Tipo 15	1000	290	375 - 380	502	120,00	3015
Tipo 16	1000	290	380 - 385	512	121,00	3016
Tipo 17	1000	290	385 - 390	522	122,00	3017
Tipo 18	1000	290	390 - 395	532	123,00	3018
Tipo 19	1000	290	395 - 400	542	124,00	3019

FASERFIX®SUPER 200

Canales

FASERFIX®SUPER 200 con bastidores de fundición dúctil, hasta clase de carga F 900

Tipo 01



	Longitud mm	Ancho mm	Altura mm	vista transversal del drenaje cm ²	Peso kg	Nº de artículo
Type 01	1000	290	305	362	96,70	3400
Type 0105	500	290	305	362	50,20	3449
Type 010	1000	290	350	447	106,50	3442
Type 020	1000	290	400	552	126,40	3444

Rejas

FASERFIX®SUPER 200, clase D 400*

Reja de fundición dúctil
SW 170/18, negro, con
tapones de plástico

Reja de fundición dúctil
SW 170/18, negro, con
tapones de plástico

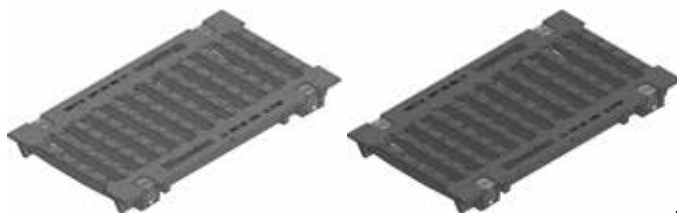

	Longitud mm	Ancho mm	Altura mm	vista transversal de la toma cm ² /m	Peso kg	Nº de artículo
Reja de fundición dúctil SW 170/18 mm, galvanizada, con tapones de plástico	500	279	40	732	9,30	3493
Reja de fundición dúctil SW 170/18, negro, con tapones de plástico	500	279	40	732	9,30	3463
Reja de fundición dúctil, SW 170/18, negro, recubierto de KTL, con tapones de plástico	500	279	40	732	9,30	3483

*No usar transversalmente en calzadas, autovías o autopistas.

FASERFIX®SUPER 200

FASERFIX®SUPER 200, clase E 600

Reja de fundición dúctil GUGI MW 15/25 mm, negro, con tapones de plástico

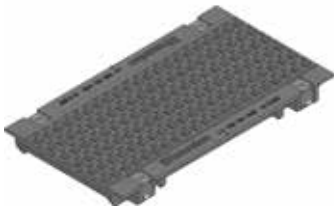

Reja de fundición dúctil cerrada, negro

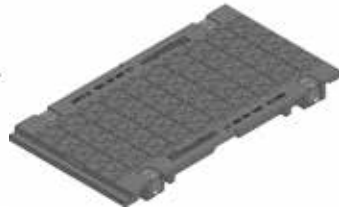

Tapa ciega de fundición dúctil, KTL (pedido mínimo 400 piezas, tiempo de entrega 4 semanas)

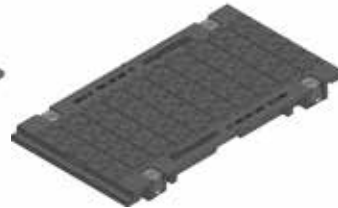

	Longitud mm	Ancho mm	Altura mm	vista transversal de la toma cm ² /m	Peso kg	Nº de artículo
Reja de fundición dúctil GUGI MW 15/25 mm, negro, con tapones de plástico	500	279	40	818	12,70	3068
Reja de fundición dúctil cerrada, negro	500	279	40	-	13,40	3262
Tapa ciega de fundición dúctil, KTL (pedido mínimo 400 piezas, tiempo de entrega 4 semanas)	500	279	40	-	13,60	3962
Reja de fundición dúctil GUGI MW 15/25 mm, negro, recubierto de KTL con tapones de plástico	500	279	40	818	12,60	3868

FASERFIX®SUPER 200, clase F 900

Reja de fundición dúctil SW 170/20 mm, negra, con tapones de plástico

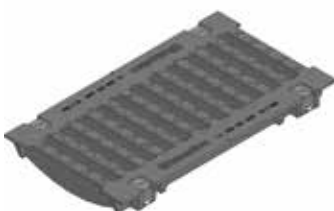

Reja de fundición dúctil, tamaño de ranura 20 mm, protección catódica



	Longitud mm	Ancho mm	Altura mm	vista transversal de la toma cm ² /m	Peso kg	Nº de artículo
Reja de fundición dúctil SW 170/20 mm, negra, con tapones de plástico	500	279	40	833	13,60	3061
Reja de fundición dúctil, tamaño de ranura 20 mm, protección catódica	500	279	40	833	13,70	3861

FASERFIX® SUPER 200

Accesorios

Sumideros



Sumidero con cestillo de acero galvanizado

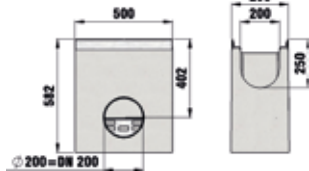

Sumidero, 2-piezas con cestillo de acero galvanizado

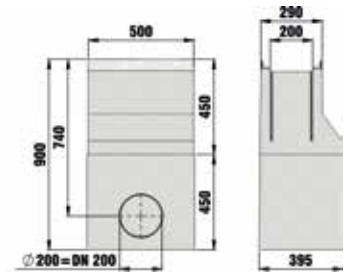

	Longitud mm	Ancho mm	Altura mm	Peso kg	Nº de artículo
Sumidero con cestillo de acero galvanizado	500	290	582	92,00	3052
Sumidero, 2-piezas con cestillo de acero galvanizado	500	290	900	190,50	3054
Sumidero con bastidor de fundición dúctil y cestillo galvanizado	500	290	582	88,50	3452
Sumidero de dos partes con bastidor de fundición dúctil y cestillo galvanizado	500	290	900	196,50	3454

Tapas



Tapa ciega, galvanizado, Tipo 010



Tapa ciega, galvanizado, Tipo 020

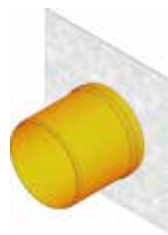

Tapa con salida horizontal de UPVC DN 150, galvanizado, Tipo 01



Tapa con salida horizontal de UPVC DN 150, galvanizado, Tipo 020

	Longitud mm	Ancho mm	Altura mm	Peso kg	Nº de artículo
Tapa ciega, galvanizado, Tipo 01	-	290	305	1,40	3081
Tapa ciega, galvanizado, Tipo 010	-	290	350	1,70	3082
Tapa ciega, galvanizado, Tipo 020	-	290	400	1,90	3083
Tapa con salida horizontal de UPVC DN 150, galvanizado, Tipo 01	-	290	305	1,50	3091
Tapa con salida horizontal de UPVC DN 150, galvanizado, Tipo 020	-	290	400	1,80	3093

La calidad del acero inoxidable es conforme con CNS 1.4301.

FASERFIX® SUPER 200

Más accesorios

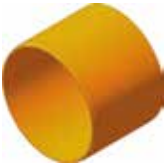

Conexión de PVC DN 200



Imprimación Sikaflex 215,
1000 ml

	Longitud mm	Ancho mm	Altura mm	Peso kg	Nº de artículo
Tornillo hexagonal con dientes de bloqueo, V2A, M10 x 50	-	-	-	-	99938
Tapas de plástico para tornillos hexagonales	24	24	7	-	91100
Conexión de PVC DN 200	-	-	-	0,80	907
Material de sellado Sikaflex Tank N, embase de 600 ml**	-	-	-	1,00	19050
Imprimación Sikaflex 215, 1000 ml	-	-	-	1,00	19055
Dispositivo de instalación FASERFIX SUPER y KS-canal 200	-	-	-	2,60	136202

****Consumo para un canal tipo O20: 105 ml por junta aprox.**

Servicios industriales



Corte en longitud de NW 200



Corte en pendientes para todas
las medidas.



Taladro para conexión DN 200



Conectar manguito de PVC,
DN 200



sistema de fijación EP, paso
libre en la base del canal,
(2 piezas por metro)

	Longitud mm	Ancho mm	Altura mm	Peso kg	Nº de artículo
Corte en longitud de NW 200	-	-	-	-	992
Corte en inglete NW 200 (dos cortes por conexión)	-	-	-	-	997
Corte en pendientes para todas las medidas.	-	-	-	-	890
Taladro para conexión DN 200	-	-	-	-	974
Conectar manguito de PVC, DN 200	-	-	-	-	984
Sistema de fijación EP, paso libre en la base del canal, (2 piezas por metro)	-	-	-	-	703
Muletillas para sistema de fijación (2 piezas por metro)	-	-	-	-	704

FASERFIX®SUPER 300

Canales

FASERFIX®SUPER 300 con bastidores galvanizados, hasta clase de carga F 900

Tipo 01

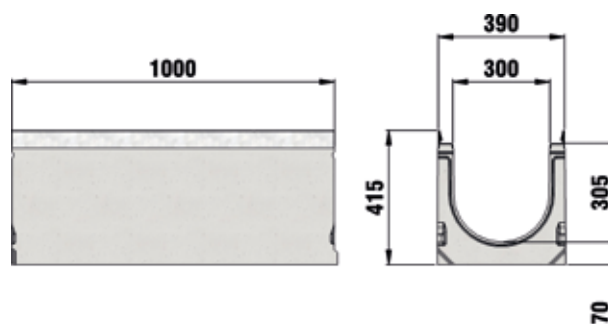

	Longitud mm	Ancho mm	Altura mm	vista transversal del drenaje cm ²	Peso kg	Núm. Artículo galvanizado	Núm. Artículo inoxidable
Tipo 01	1000	390	415	803	153,10	4000	4500
Tipo 0105	500	390	415	803	75,00	4001	4501
Tipo 01L con salida, DN/OD 200*	1000	390	415	803	149,30	4045	-
Tipo 010	1000	390	460	938	160,30	4242	-
Tipo 020	1000	390	510	1088	173,10	4244	-
Tipo 020	1000	390	630	1202	251,00	4044	-
Tipo 01 E	1000	390	415	900	133,70	4105	-

* Posición del orificio a la parte inferior del canal. 200 mm desde el centro del agujero (DN 200) hasta el final del canal. La calidad del acero inoxidable es conforme con CNS 1.4301.

FASERFIX®SUPER 300

FASERFIX®SUPER 300 con bastidor galvanizado, pendiente 0.5 %, hasta clase F 900

Tipo 11

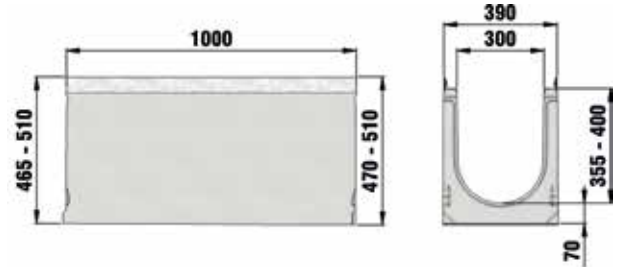

	Longitud mm	Ancho mm	Altura mm	vista transversal del drenaje cm ²	Peso kg	Nº de artículo
Tipo 1	1000	390	415 - 420	811	151,00	4201
Tipo 2	1000	390	420 - 425	826	152,00	4202
Tipo 3	1000	390	425 - 430	841	153,00	4203
Tipo 4	1000	390	430 - 435	856	154,00	4204
Tipo 5	1000	390	435 - 440	871	155,00	4205
Tipo 6	1000	390	440 - 445	886	156,00	4206
Tipo 7	1000	390	445 - 450	901	157,00	4207
Tipo 8	1000	390	450 - 455	916	158,00	4208
Tipo 9	1000	390	455 - 460	931	159,00	4209
Tipo 10	1000	390	460 - 465	946	160,00	4210
Tipo 11	1000	390	465 - 470	961	161,00	4211
Tipo 12	1000	390	470 - 475	976	162,00	4212
Tipo 13	1000	390	475 - 480	991	163,00	4213
Tipo 14	1000	390	480 - 485	1006	164,00	4214
Tipo 15	1000	390	485 - 490	1021	165,00	4215
Tipo 16	1000	390	490 - 495	1036	166,00	4216
Tipo 17	1000	390	495 - 500	1051	167,00	4217
Tipo 18	1000	390	500 - 505	1066	168,00	4218
Tipo 19	1000	390	505 - 510	1081	169,00	4219

FASERFIX®SUPER 300

Canales

FASERFIX®SUPER 300 con bastidores de fundición dúctil, **hasta clase de carga F 900**

Tipo 01

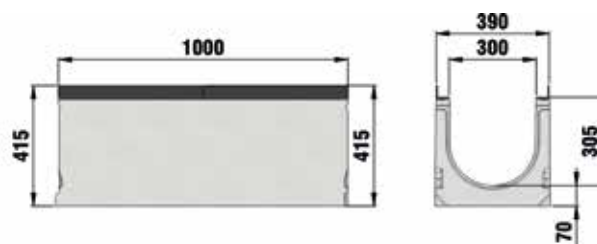

	Longitud mm	Ancho mm	Altura mm	vista transversal del drenaje cm ²	Peso kg	Nº de artículo
Tipo 01	1000	390	415	803	154,40	4600
Tipo 0105	500	390	415	803	79,60	4649
Tipo 01 H	1000	390	630	1202	262,10	4644

FASERFIX®SUPER 300

Rejas

FASERFIX®SUPER 300, clase C 250

Reja malla MW 30/15, galvanizado

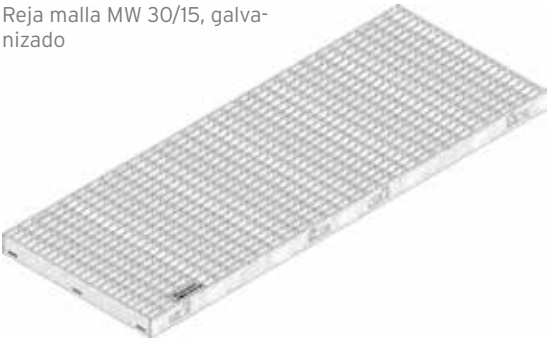

	Longitud mm	Ancho mm	Altura mm	vista transversal de la toma cm ² /m	Peso kg	Núm. Artículo galvanizado	Núm. Artículo inoxidable
Reja malla MW 30/15, galvanizado	1000	377	40	2127	32,10	4075	4575
Reja malla MW 30/15, galvanizado	500	377	40	2127	17,00	4076	4576

La calidad del acero inoxidable es conforme con CNS 1.4301.

FASERFIX®SUPER 300, clase D 400*

Reja de fundición dúctil,
SW 2X136/18 mm, negro,
con tapones de plástico

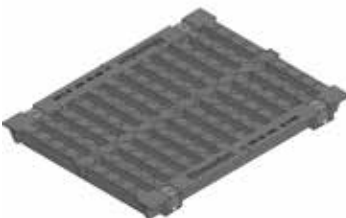

	Longitud mm	Ancho mm	Altura mm	vista transversal de la toma cm ² /m	Peso kg	Nº de artículo
Reja de fundición dúctil, SW 2X136/18 mm, negro, con tapones de plástico	500	377	40	1150	16,90	4563
Reja de fundición dúctil SW 2x136/18 mm, negro, recubierto de KTL, con tapones de plástico	500	377	40	1150	16,90	4543

*No usar transversalmente en calzadas, autovías o autopistas.

FASERFIX®SUPER 300

Rejas

FASERFIX®SUPER 300, clase E 600

Reja de fundición dúctil
GUGI MW 15/25 mm, negro,
con tapones de plástico

Reja de fundición dúctil
cerrada, negro



	Longitud mm	Ancho mm	Altura mm	vista transversal de la toma cm ² /m	Peso kg	Nº de artículo
Reja de fundición dúctil GUGI MW 15/25 mm, negro, con tapones de plástico	500	377	40	1172	21,80	4068
Reja de fundición dúctil GUGI MW 15/25 mm, negro, recubierto de KTL, con tapones de plástico	500	377	40	1172	22,50	4868
Reja de fundición dúctil cerrada, negro	500	377	40	-	20,70	4262

FASERFIX®SUPER 300, clase F 900

Reja de fundición dúctil
SW 170/20, negro

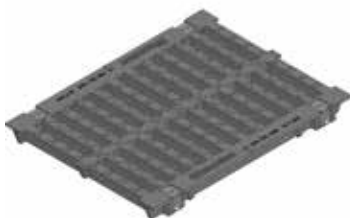

	Longitud mm	Ancho mm	Altura mm	vista transversal de la toma cm ² /m	Peso kg	Nº de artículo
Reja de fundición dúctil SW 170/20, negro	500	377	40	1334	23,20	4061
Reja de fundición dúctil con protección catódica	500	377	40	1334	23,20	4861

FASERFIX® SUPER 300

Accesorios

Sumideros

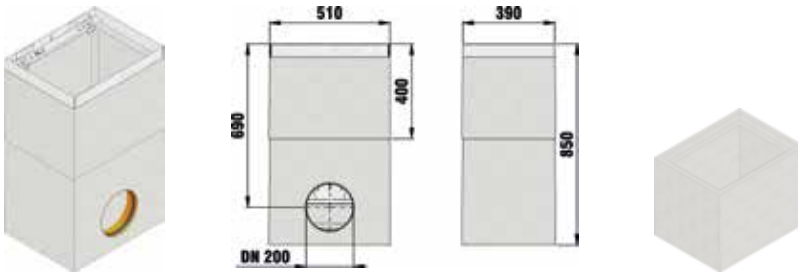

Tapa inicio/fin galvanizado para canal tipo O1 con manguito DN 200

Extensión

	Longitud mm	Ancho mm	Altura mm	Peso kg	Nº de artículo
Tapa inicio/fin galvanizado para canal tipo O1 con manguito DN 200	510	390	850	183,50	4050
Sumidero de dos partes con bastidor de fundición dúctil y cestillo galvanizado	510	390	850	216,50	4652
Extensión	510	390	400	81,70	4054
Parte superior con bastidor de acero inoxidable	510	390	400	70,40	4553
Sumidero de dos partes con tubo PE-HD DN 160, con bastidor de fundición dúctil y válvula de paso	510	390	850	217,00	4660

La calidad del acero inoxidable es conforme con CNS 1.4301.

Tapas

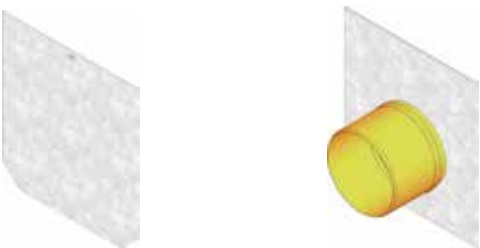

Tapa ciega, galvanizado, Tipo 01

Tapa con manguito de UPVC para salida horizontal DN 200, galvanizado, Tipo 01

	Longitud mm	Ancho mm	Altura mm	Peso kg	Nº de artículo
Tapa ciega, galvanizado, Tipo 01	-	390	415	2,70	4081
Tapa ciega, acero inoxidable	-	390	415	1,90	4581
Tapa ciega, galvanizado, Tipo 020	-	390	630	3,70	4083
Tapa ciega, acero inoxidable, tipo 01 H	-	390	630	3,80	4583
Tapa con manguito de UPVC para salida horizontal DN 200, galvanizado, Tipo 01	-	390	415	2,80	4085
Tapa con salida horizontal UPVC, acero inoxidable	-	390	415	1,00	4585
Tapa con manguito de UPVC para salida horizontal DN 200, galvanizado, Tipo 020	-	390	630	4,50	4088

La calidad del acero inoxidable es conforme con CNS 1.4301.

FASERFIX® SUPER 300

Accesorios

Más accesorios



Conexión de PVC DN 200



Imprimación Sikaflex 215,
1000 ml

	Longitud mm	Ancho mm	Altura mm	Peso kg	Nº de artículo
Tornillo hexagonal con dientes de bloqueo, V2A, M10 x 50	-	-	-	-	99938
Tapas de plástico para tornillos hexagonales	24	24	7	-	91100
Conexión de PVC DN 200	-	-	-	0,80	907
Material de sellado Sikaflex Tank N, embase de 600 ml**	-	-	-	1,00	19050
Imprimación Sikaflex 215, 1000 ml	-	-	-	1,00	19055
Dispositivo para nstalación de canal 300 FASERFIX SUPER	-	-	-	3,70	136242

****Consumo para un canal tipo 01H: 169 ml por junta aprox.**

FASERFIX® SUPER 300

Servicios industriales



Corte en longitud de NW 300



Mitre cuts de NW 300 (dos cortes por conexión)



Corte en pendientes para todas las medidas.



Taladro para conexión DN 200



Conectar manguito de PVC, DN 200



sistema de fijación EP, paso libre en la base del canal, (2 piezas por metro)

	Longitud mm	Ancho mm	Altura mm	Peso kg	Nº de artículo
Corte en longitud de NW 300	-	-	-	-	993
Mitre cuts de NW 300 (dos cortes por conexión)	-	-	-	-	998
Corte en pendientes para todas las medidas.	-	-	-	-	890
Taladro para conexión DN 200	-	-	-	-	974
Conectar manguito de PVC, DN 200	-	-	-	-	984
Taladrado en fábrica de las aberturas de conexión DN/OD 315	-	-	-	-	978
Instalación en fábrica del conector PVC DN 315 (incl. taladro)	-	-	-	-	979
Sistema de fijación EP, paso libre en la base del canal, (2 piezas por metro)	-	-	-	-	703
Muletillas para sistema de fijación (2 piezas por metro)	-	-	-	-	704

FASERFIX®SUPER 400

Canales

FASERFIX®SUPER 400 con bastidores galvanizados, hasta clase de carga F 900

Tipo 01

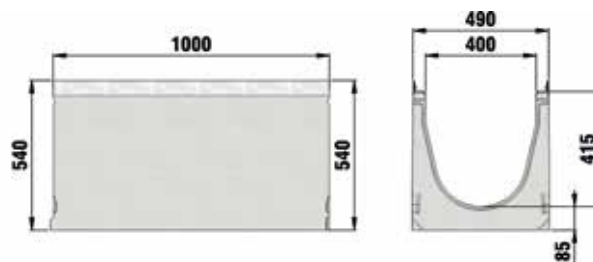

	Longitud mm	Ancho mm	Altura mm	vista transversal del drenaje cm ²	Peso kg	Nº de artículo
Tipo 01	1000	490	540	1383	254,00	4111
Tipo 01L con salida, DN/OD 200*	1000	490	540	1383	241,50	4112
Tipo 01H	1000	490	630	1758	258,40	4116
Tipo 01E	1000	490	540	1498	255,00	4011

* Posición del orificio a la parte inferior del canal. 200 mm desde el centro del agujero (DN 200) hasta el final del canal.

FASERFIX®SUPER 400

FASERFIX®SUPER 400 con bastidores de fundición dúctil, hasta clase de carga F 900

Tipo 01

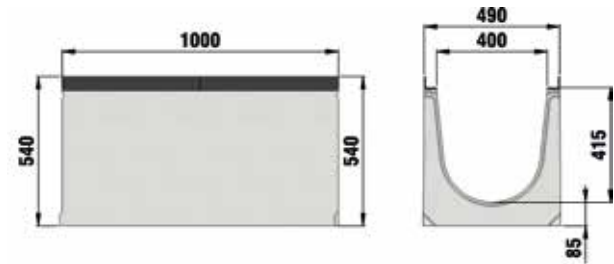

	Longitud mm	Ancho mm	Altura mm	vista transversal del drenaje cm ²	Peso kg	Nº de artículo
Tipo 01	1000	490	540	1383	248,10	9200
Tipo 01H	1000	490	630	1758	267,10	9244

FASERFIX®SUPER 400

Rejas

FASERFIX®SUPER 400, clase D 400*

Reja de fundición dúctil SW 3x120/18 mm, negra, con tapones de plástico,



	Longitud mm	Ancho mm	Altura mm	vista transversal de la toma cm ² /m	Peso kg	Nº de artículo
Reja de fundición dúctil SW 3x120/18 mm, negra, con tapones de plástico	500	477	40	1420	25,40	4663

*No usar transversalmente en calzadas, autovías o autopistas.

FASERFIX®SUPER 400, clase E 600

Reja de fundición dúctil GUGI MW 15/25 mm, negro, con tapones de plástico

Cobertura ciega de fundición dúctil, negro

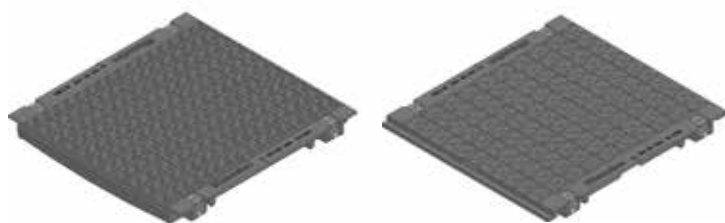

	Longitud mm	Ancho mm	Altura mm	vista transversal de la toma cm ² /m	Peso kg	Nº de artículo
Reja de fundición dúctil GUGI MW 15/25 mm, negro, con tapones de plástico	500	477	40	1634	30,00	4168
Cobertura ciega de fundición dúctil, negro	500	477	40	-	32,00	4362

FASERFIX®SUPER 400

FASERFIX®SUPER 400, clase F 900

Reja de fundición dúctil SW 3 x 120/20, negro

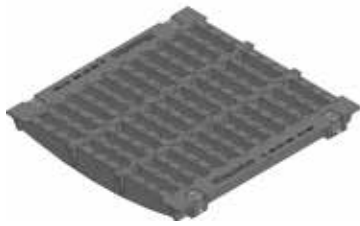

	Longitud mm	Ancho mm	Altura mm	vista transversal de la toma cm ² /m	Peso kg	Nº de artículo
Reja de fundición dúctil SW 3 x 120/20, negro	500	477	40	1618	38,70	4161

FASERFIX® SUPER 400

Accesorios

Sumideros

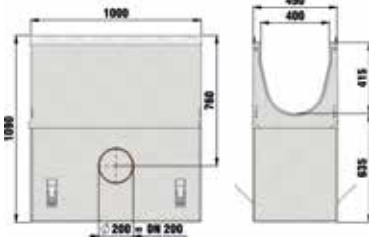

Sumidero con cestillo galvanizado

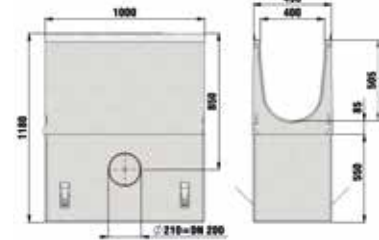

Sumidero con cestillo galvanizado para tipo O1 H

	Longitud mm	Ancho mm	Altura mm	Peso kg	Nº de artículo
Sumidero con cestillo galvanizado	1000	490	1090	847,00	4120
Sumidero con cestillo galvanizado para tipo O1 H	1000	490	1180	852,00	4125

Tapas



Tapa ciega, galvanizado, Tipo O1



Tapa con salida horizontal de UPVC DN 200, galvanizado, Tipo O1

	Longitud mm	Ancho mm	Altura mm	Peso kg	Nº de artículo
Tapa ciega, galvanizado, Tipo O1	-	490	540	4,90	4091
Tapa ciega, galvanizado, Tipo O1H	-	490	630	5,60	4092
Tapa con salida horizontal de UPVC DN 200, galvanizado, Tipo O1	-	490	540	5,20	4093
Tapa con salida horizontal de UPVC DN 200, galvanizado, Tipo O1H	-	490	630	5,20	4097
Tapa con salida horizontal UPVC DN 315, galvanizada, Tipo O1	-	490	540	5,20	42497
Tapa con salida horizontal UPVC DN 315, acero inoxidable, Tipo O1	-	490	540	5,10	42498

La calidad del acero inoxidable es conforme con CNS 1.4301.

FASERFIX®SUPER 400

Más accesorios

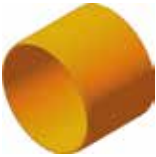

conexión de PVC DN 200



Imprimación Sikaflex 215,
1000 ml

	Longitud mm	Ancho mm	Altura mm	Peso kg	Nº de artículo
Tornillo hexagonal con dientes de bloqueo, V2A, M10 x 50	-	-	-	-	99938
Tapas de plástico para tornillos hexagonales	24	24	7	-	91100
Sistema de anclaje Philipp, 80-HKD-025, galvanizado, 2 piezas	-	-	-	25,00	708
Conexión de PVC DN 200	-	-	-	0,80	907
Material de sellado Sikaflex Tank N, embase de 600 ml**	-	-	-	1,00	19050
Imprimación Sikaflex 215, 1000 ml	-	-	-	1,00	19055
Dispositivo para instalación de FASERFIX SUPER canal 400	-	-	-	5,20	136304

**Consumo para un canal tipo 01H: 172 ml por junta aprox.

Servicios industriales



Corte en pendientes para
todas las medidas.



Taladro para conexión DN 200



Conectar manguito de PVC,
DN 200



Sistema de fijación EP, paso
libre en la base del canal, (2
piezas por metro)

	Longitud mm	Ancho mm	Altura mm	Peso kg	Nº de artículo
Corte en longitud de...NW 400	-	-	-	-	985
Mitre cuts de NW 400 (dos partes per conexión)	-	-	-	-	949
Corte en pendientes para todas las medidas.	-	-	-	-	890
Taladro para conexión DN 200	-	-	-	-	974
Conectar manguito de PVC, DN 200	-	-	-	-	984
Taladrado en fábrica de las aberturas de conexión DN/OD 315	-	-	-	-	978
Instalación en fábrica del conector PVC DN 315 (incl. taladro)	-	-	-	-	979
Sistema de fijación EP, paso libre en la base del canal, (2 piezas por metro)	-	-	-	-	703
Muletillas para sistema de fijación (2 piezas por metro)	-	-	-	-	704

FASERFIX®SUPER 500

Canales

FASERFIX®SUPER 500 con bastidores galvanizados, hasta clase de carga F 900

Tipo 01

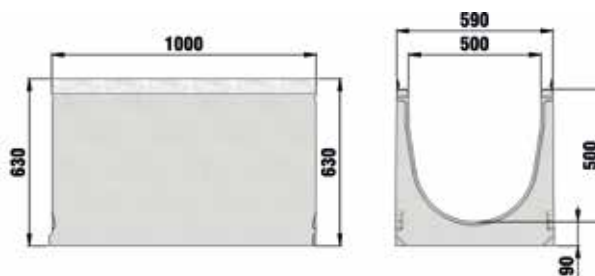

	Longitud mm	Ancho mm	Altura mm	vista transversal del drenaje cm ²	Peso kg	Nº de artículo
Tipo 01	1000	590	630	2141	302,60	4121
Tipo 01L con salida, DN 200	1000	590	630	2141	303,70	4122

* Posición del orificio a la parte inferior del canal. 200 mm desde el centro del agujero (DN 200) hasta el final del canal.

FASERFIX®SUPER 500

FASERFIX®SUPER 500 con bastidores de fundición dútil, hasta clase de carga F 900

Tipo 01

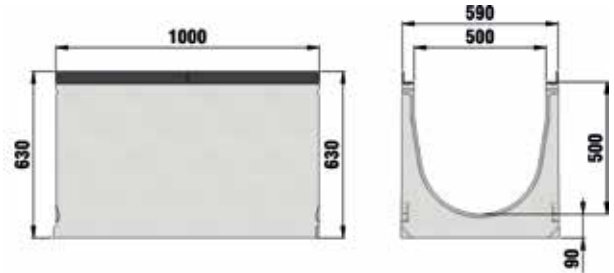

	Longitud mm	Ancho mm	Altura mm	vista transversal del drenaje cm ²	Peso kg	Nº de artículo
Tipo 01	1000	590	630	2141	308,80	9300

FASERFIX®SUPER 500

Rejas

FASERFIX®SUPER 500, clase D 400*

Reja de fundición dúctil
SW 3 x 140/18 mm, negro,
con tapones de plástico

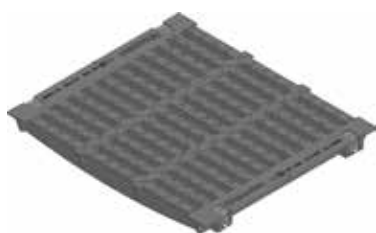

	Longitud mm	Ancho mm	Altura mm	vista transversal de la toma cm ² /m	Peso kg	Nº de artículo
Reja de fundición dúctil SW 3 x 140/18 mm, negro, con tapones de plástico	500	577	40	1808	32,50	4683

*No usar transversalmente en calzadas, autovías o autopistas.

FASERFIX®SUPER 500, clase E 600

Reja de fundición dúctil
SW 3 x 150/20, negro

Reja de fundición dúctil,
cerrada, negro, con tapones
de plástico

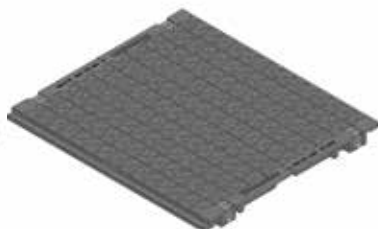
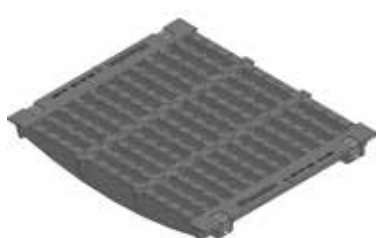

	Longitud mm	Ancho mm	Altura mm	vista transversal de la toma cm ² /m	Peso kg	Nº de artículo
Reja de fundición dúctil SW 3 x 150/20, negro	500	577	40	2061	45,00	4182
Reja de fundición dúctil, cerrada, negro, con tapones de plástico	500	577	40	-	43,40	4462

FASERFIX®SUPER 500

FASERFIX®SUPER 500, clase F 900

Reja de fundición dúctil
SW 3x140/20 mm, negro,
con tapones de plástico

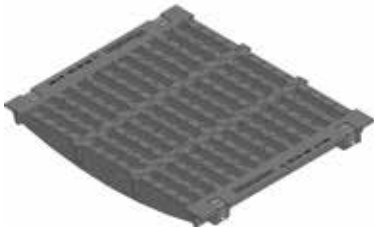

	Longitud mm	Ancho mm	Altura mm	vista transversal de la toma cm ² /m	Peso kg	Nº de artículo
Reja de fundición dúctil SW 3x140/20 mm, negro, con tapones de plástico	500	577	40	2061	46,50	4181
Reja de fundición dúctil SW 3 x 140/20, negro, recubierto de KTL, con tapones de plástico	500	577	40	2061	41,70	5381

FASERFIX® SUPER 500

Accesorios

Sumideros



Sumidero con cestillo galvanizado

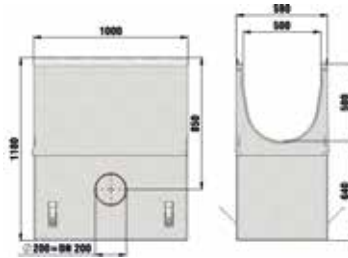

	Longitud mm	Ancho mm	Altura mm	Peso kg	Nº de artículo
Sumidero con cestillo galvanizado	1000	590	1180	1031,00	4130

Tapas



Tapa ciega, galvanizado, Tipo 01



Tapa con salida horizontal UPVC DN 200, galvanizado, Tipo 01

	Longitud mm	Ancho mm	Altura mm	Peso kg	Nº de artículo
Tapa ciega, galvanizado, Tipo 01	-	590	630	6,80	4096
Tapa con salida horizontal UPVC DN 200, galvanizado, Tipo 01	-	590	630	8,00	4095

The quality of stainless steel material corresponds to CNS 1.4301 or CNS 1.4307.

FASERFIX® SUPER 500

Más accesorios

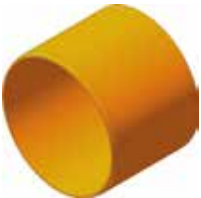

conexión de PVC DN 200



Imprimación Sikaflex 215, 1000 ml

	Longitud mm	Ancho mm	Altura mm	Peso kg	Nº de artículo
Tornillo hexagonal con dientes de bloqueo, V2A, M10 x 50	-	-	-	-	99938
Tapas de plástico para tornillos hexagonales	24	24	7	-	91100
Sistema de anclaje Philipp, 80-HKD-025, galvanizado, 2 piezas	-	-	-	1,50	708
Sonexión de PVC DN 200	-	-	-	0,80	907
Material de sellado Sikaflex Tank N, embase de 600 ml**	-	-	-	1,00	19050
Imprimación Sikaflex 215, 1000 ml	-	-	-	1,00	19055
Recomendaciones para instalación de FASERFIX SUPER canal 500	-	-	-	6,50	136366

**Consumo para un canal tipo 01: 184 ml por junta aprox.

Servicios industriales



Corte en pendientes para todas las medidas.



Taladro para conexión DN 200



Conectar manguito de PVC, DN 200



sistema de fijación EP, paso libre en la base del canal, (2 piezas por metro)

	Longitud mm	Ancho mm	Altura mm	Peso kg	Nº de artículo
Corte en longitud de NW 500	-	-	-	-	989
Mitre cuts de NW 500 (dos cortes per conexión)	-	-	-	-	959
Corte en pendientes para todas las medidas.	-	-	-	-	890
Taladro para conexión DN 200	-	-	-	-	974
Conectar manguito de PVC, DN 200	-	-	-	-	984
Taladrado en fábrica de las aberturas de conexión DN/OD 315	-	-	-	-	978
Instalación en fábrica del conector PVC DN 315 (incl. taladro)	-	-	-	-	979
Sistema de fijación EP, paso libre en la base del canal, (2 piezas por metro)	-	-	-	-	703
Muletillas para sistema de fijación (2 piezas por metro)	-	-	-	-	704