

FASERFIX®KS

Drenaje lineal estable y eficiente para áreas públicas y comerciales.



**Museo de la Historia
de los Judíos Polacos,
Varsovia, Polonia**



FASERFIX®KS

Drenaje lineal estable y eficiente para áreas públicas y comerciales.

1 Requisitos

Los canales de drenaje para áreas comerciales y públicas deben

- Soportar el tráfico diario de automóviles y camiones.
- Ser visualmente atractivo.
- Garantizar una instalación sencilla y segura en todas las superficies.
- Corresponder a DIN EN 1433.

2 Áreas de aplicación

- Áreas públicas y comerciales
- Plazas y parques
- Estaciones de tren
- Estacionamientos

3 Soluciones

Por lo tanto, los canales FASERFIX KS ofrecen soluciones para cualquier tipo de aplicación en áreas públicas y comerciales:

- Canales estables de hormigón reforzado con fibra
- Alta estabilidad, peso reducido
- Sistema de bloqueo sin tornillos SIDE-LOCK con posibilidad adicional de bloqueo con manija de bloqueo
- Carcasa angular de acero inoxidable o galvanizado resistente a la corrosión



Plaza pública en Barcelona, España



Área pública, Polonia



Estacionamientos de empresas, Inglaterra

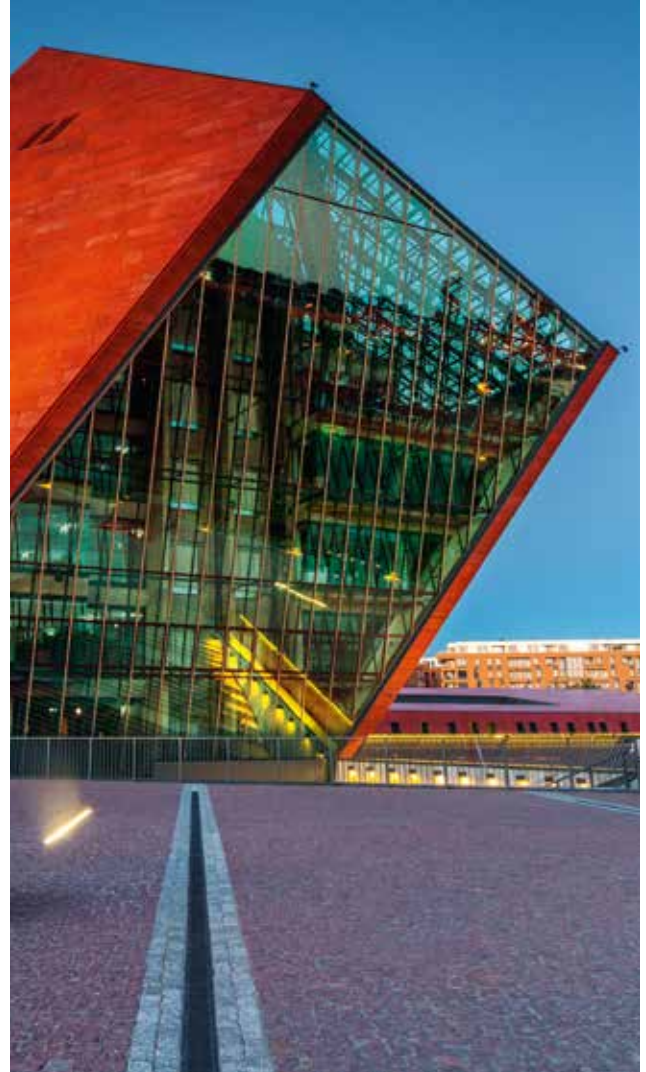

Museo de Gdansk, Polonia



Centro comercial en Madrid, España



Estación de trenes, Alemania

- FASERFIX®SUPER
- FASERFIX®KS
- RECYFIX®NC
- RECYFIX®MONOTEC
- RECYFIX®HICAP®F

FASERFIX®KS

Drenaje lineal estable y eficiente para áreas públicas y comerciales.

Centro de congresos ICE arquitectónicamente sofisticado en Cracovia con un nuevo sistema de drenaje confiable.

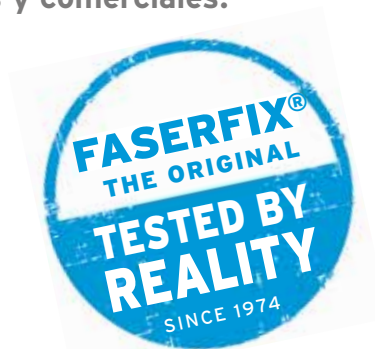

Servicio continuo por más de 13 años:

Los canales FASERFIX KS ofrecen mucho más que un drenaje confiable y eficiente: para el centro de congresos ópticamente sofisticado de Cracovia, la capital cultural de Polonia, representan una solución ideal para una arquitectura moderna y única. No solo debido a los 36.000 m² del espacio para conferencias y la capacidad de 2.000 personas en el auditorio, el ICE cumple con todos los requisitos para las organizaciones internacionales de congresos. También tiene los más altos estándares en el campo de la acústica y la tecnología escénica.

Por qué los planificadores del ICE en Cracovia eligieron HAURATON:

- Diseño atractivo para complementar la arquitectura moderna (una impresionante forma del edificio, fachada de vidrio, titanio, zinc y azulejos de cerámica y piedra diseñadas a medida)
- Drenaje seguro y confiable
- Sistema flexible para adaptarse a los requisitos individuales
- Posibles conexiones en T para el cableado
- Alto rendimiento hidráulico debido a la gran sección transversal de drenaje
- Varios productos que todavía dan como resultado una apariencia armoniosa





FASERFIX®SUPER
FASERFIX®KS
RECYFIX®NC
RECYFIX®MONOTEC
RECYFIX®HICAP®F

LAS VENTAJAS CON **FASERFIX®KS**

CARCASA ANGULAR DE ALTO RENDIMIENTO Y BLOQUEO LATERAL

- Carcasa angular de 20 mm x 20 mm y rejilla de incrustación
- Conexión extremadamente estable entre la carcasa angular de acero y el canal de hormigón
- 10 puntos de fijación para rejillas por metro (incl. 2 veces con atornillado opcional)
- Protección adicional contra el movimiento lateral
- 90 % de ahorro de tiempo en la fijación de la rejilla con **SIDE-LOCK** (en comparación con una fijación convencional)
- Sustituir e insertar la rejilla sin necesidad de herramientas especiales (si no está atornillado), un destornillador es suficiente

= CALIDAD ASEGURADA Y AHORRO DE COSTOS



NUMEROSAS OPCIONES DE REJILLAS

- De hierro dúctil, compuesto, galvanizado o acero inoxidable
- Ancho de ranura estrecha para zonas peatonales disponible

= FLEXIBILIDAD DE DISEÑO



ALTA ESTABILIDAD

- Máxima estabilidad lateral a través de paredes extra gruesas en comparación con muchos productos de la competencia para mayor seguridad en situaciones extremas
- Instalación para superficies asfálticas hasta la clase E 600 sin camilla de hormigón

= CALIDAD Y RENDIMIENTO ASEGURADO



MATERIAL DE ALTA TECNOLOGÍA

- „Hecho en Alemania“
- Máxima estabilidad gracias a la fibra - hormigón armado (fibras de polipropileno) con bajo peso
- Se adhiere bien al hormigón de cimentación (mismo coeficiente con respecto a la expansión térmica)
- Posibilidad de montaje sin rejilla
- Clase de resistencia al fuego A1 (no inflamable) según DIN 4102

= CALIDAD Y RENDIMIENTO ASEGURADO



IDEAL PARA ...

aplicaciones con cargas elevadas de hasta la clase F 900, como zonas de tráfico para zonas comerciales y públicas.

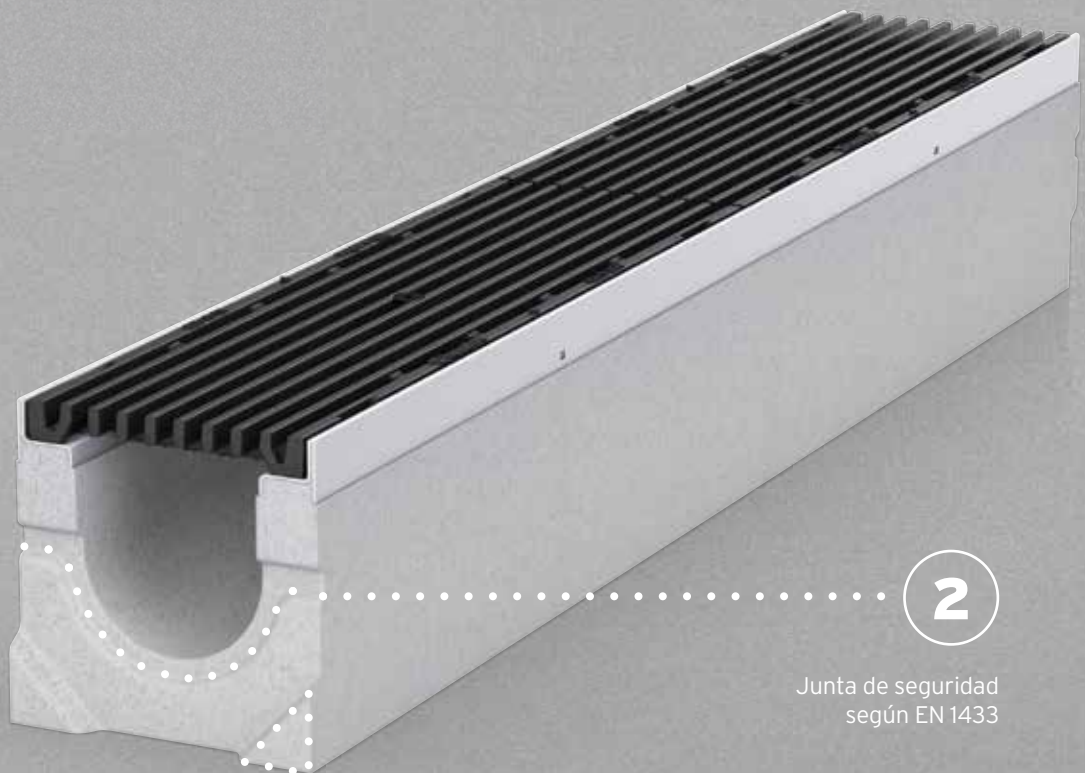

1

Conexión de lengüeta y ranura

2

Junta de seguridad según EN 1433

FASERFIX®KS

Drenaje lineal estable y eficiente para áreas públicas y comerciales.

Los canales FASERFIX KS cumplen los requisitos de la norma DIN EN 1433 y son adecuados para las siguientes categorías de carga:



Categoría A 15,
Clase de carga 15 kN



Categoría B 125,
Clase de carga 125 kN



Categoría C 250,
Clase de carga 250 kN



Categoría D 400,
Clase de carga 400 kN



Categoría E 600,
Clase de carga 600 kN



Categoría F 900,
Clase de carga 900 kN

Numerosas opciones de enrejado, por ejemplo reja malla de hierro GUGI

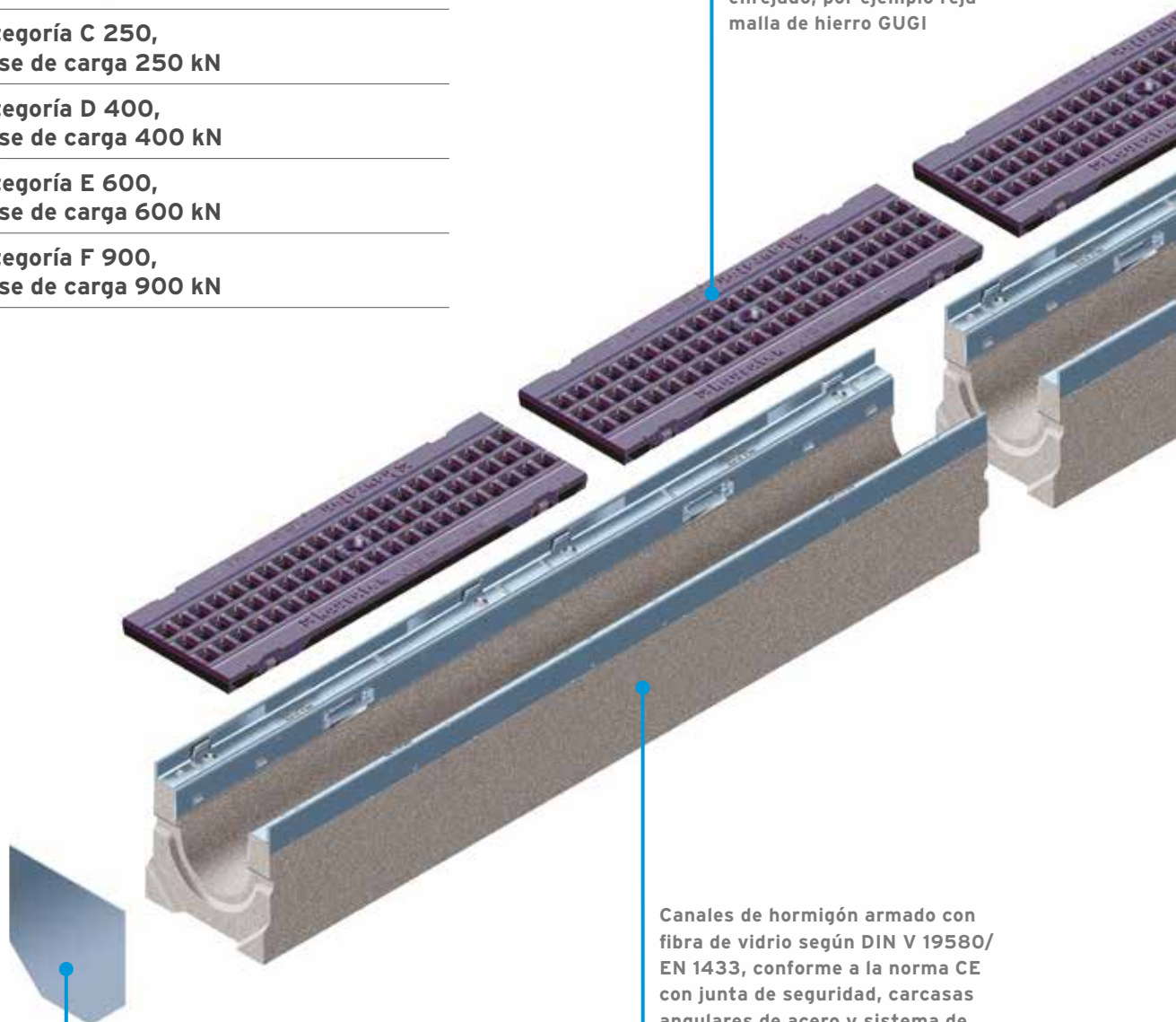

Canales de hormigón armado con fibra de vidrio según DIN V 19580/EN 1433, conforme a la norma CE con junta de seguridad, carcassas angulares de acero y sistema de cierre sin tornillos SIDE-LOCK con conexión de ranura y lengüeta para un montaje exacto.

Tapa sin salida

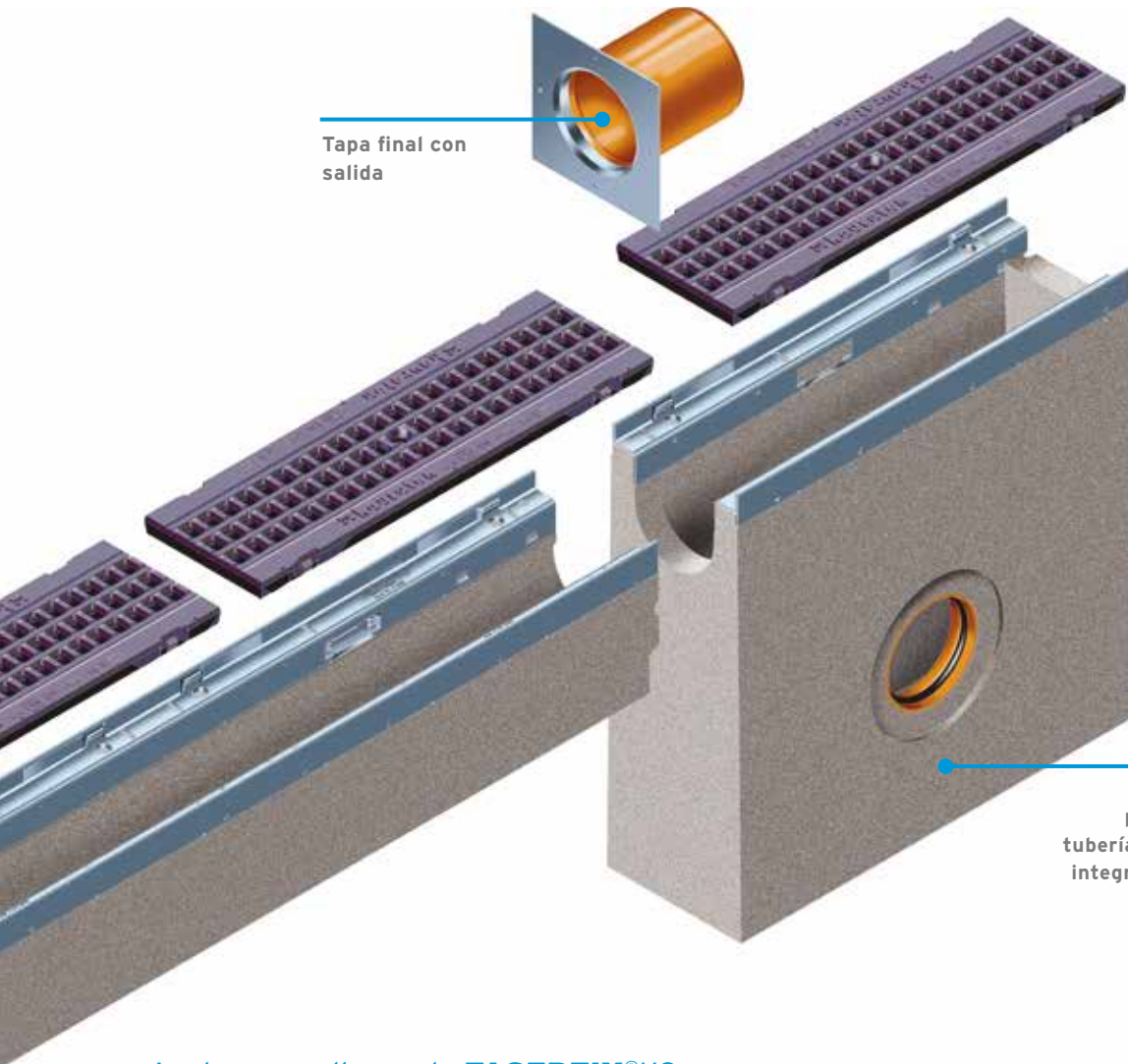

Tapa final con salida

Contenedor de basura con posibilidades de conexión de tubería de 3 lados, toma de PVC-U integrada DN / OD 110 con cubeta de barro extraíble

Anchuras y alturas de **FASERFIX®KS**:



Tamaños nominales	100			150			200			300		
Tipo 80	160	80	55	-	-	-	-	-	-	-	-	-
Tipo 100	160	100	75	-	-	-	-	-	-	-	-	-
Tipo 110	-	-	-	210	110	70	260	110	70	-	-	-
Tipo 150	-	-	-	210	150	110	260	150	110	-	-	-
Tipo 200	-	-	-	210	200	160	260	200	160	-	-	-
Tipo 01	160	160	120	210	220	170	260	275	220	-	-	-
Tipo 05	160	184	144	-	-	-	-	-	-	-	-	-
Tipo 010	160	214	174	210	265	215	260	320	265	360	340	270
Tipo 015	160	244	204	210	290	240	260	345	290	-	-	-
Tipo 020	160	274	234	210	315	265	260	370	315	-	-	-
disponible con sistema anticaída integrado	x			x			x			-		



Ancho/Altura/Altura interior (en mm)

- FASERFIX®SUPER
- FASERFIX®KS
- RECYFIX®NC
- RECYFIX®MONOTEC
- RECYFIX®HICAP®F

METROPOLIS

Inspirado en la historia - Hecho para el futuro

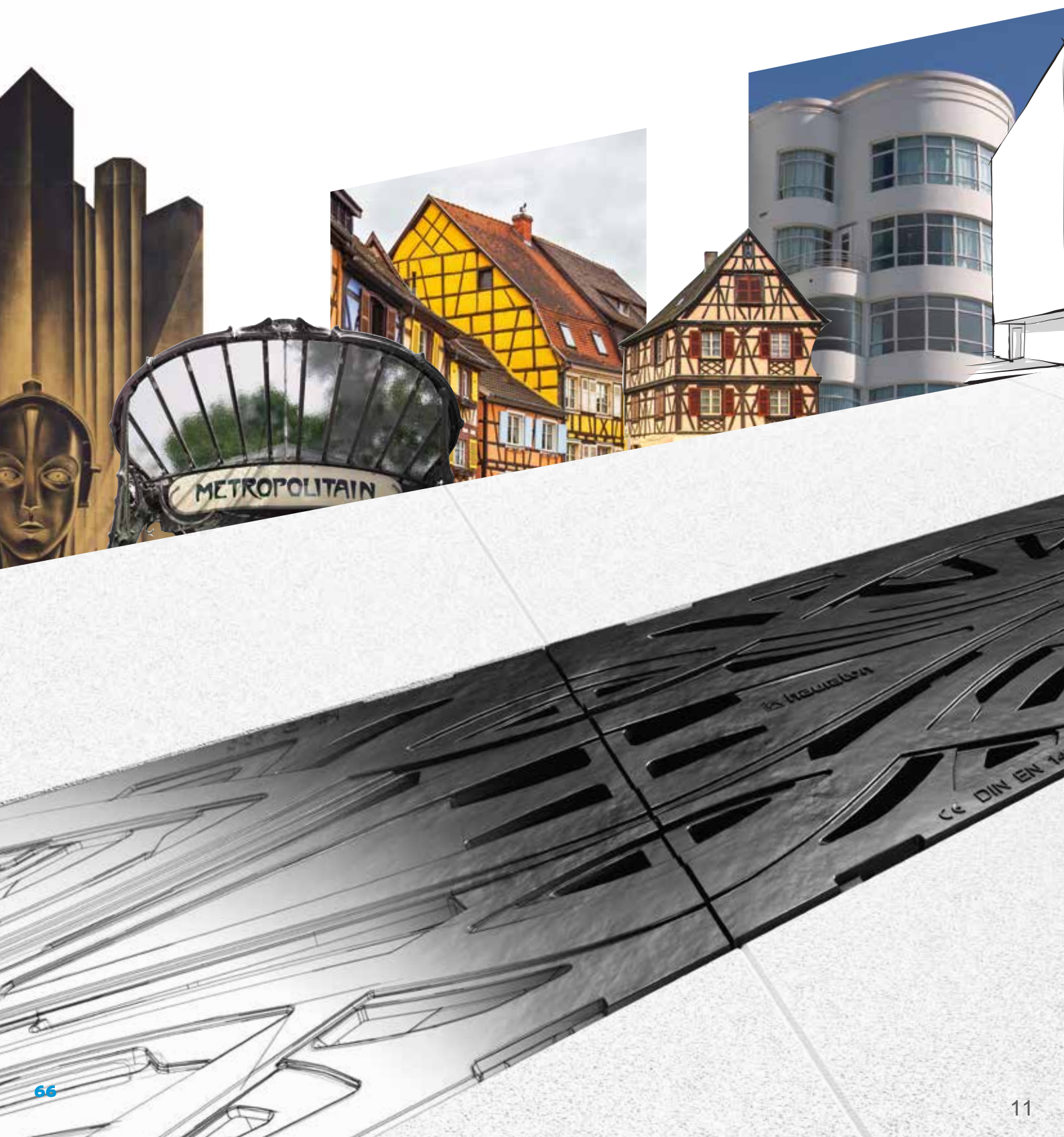

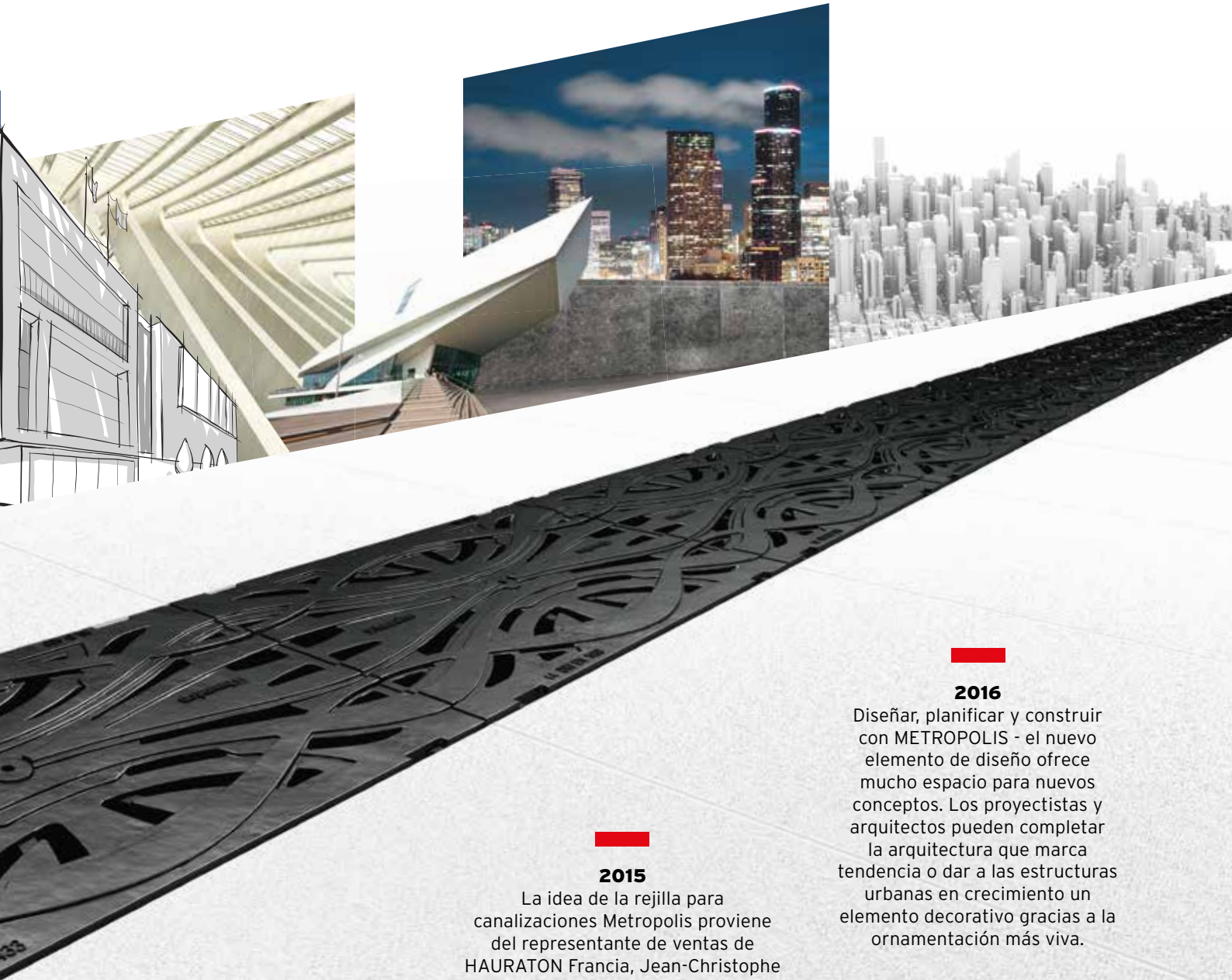

1927

La película 'Metropolis' de Fritz Lang, ha influido en varios géneros desde su creación en 1927. Con la representación expresionista de una metrópoli futurista, el productor de cine desarrolló un leitmotiv que aún hoy inspira a artistas y diseñadores.

2015

La idea de la rejilla para canalizaciones Metropolis proviene del representante de ventas de HURATON Francia, Jean-Christophe Turgné. Su objetivo era, con un componente funcional como el canal de desagüe, establecer estándares estéticos e impartir proyectos de construcción específicos con detalles futuristas y decorativos. .

2016

Diseñar, planificar y construir con METROPOLIS - el nuevo elemento de diseño ofrece mucho espacio para nuevos conceptos. Los proyectistas y arquitectos pueden completar la arquitectura que marca tendencia o dar a las estructuras urbanas en crecimiento un elemento decorativo gracias a la ornamentación más viva.

Un nuevo estilo de drenaje

Distinga su diseño utilizando rejas FIBRETEC® de colores.



FIBRETEC®
F01, F02, F03, F04, F05



FIBRETEC®

El arte del drenaje tiene muchos estilos. Con las rejillas coloridas FIBRETEC®, HAURATON crea un campo de diseño completamente nuevo.

Las exclusivas rejillas para canalizaciones en los colores Helecho, Arena y Piedra pueden combinarse con diferentes materiales. Así, nuevas composiciones de colores y texturas pueden siempre ser creados. Si lo desea, las coloridas rejillas FIBRETEC pueden acentuar la composición de color de los entornos o armonizar como una obra de arte completa.



Las extraordinarias rejillas están inspiradas en la probada rejilla FIBRETEC negra, que ha recibido varios premios desde su introducción en 2010. Uno de ellos es el International Design Award Baden-Württemberg Focus Open.



La producción de rejillas FIBRETEC en colores Helecho, Arena y Piedra se realiza con granulado de color. El resultado son rejillas uniformemente coloreadas que son particularmente resistentes a la intemperie y a los rayos UV. Esto fue probado y aprobado en el laboratorio según DIN EN ISO 4892-2 como lo requiere la DIN 19580: Las rejillas fueron expuestas a la intemperización artificial durante un total de 1.600 horas en forma de radiación de arco de xenón y de riego.

Las pruebas mecánicas posteriores fueron muy exitosas, los cambios ópticos fueron apenas medibles. Sin embargo, no se pueden descartar cambios de color leves a largo plazo en el material.

FIBRETEC® en Helecho

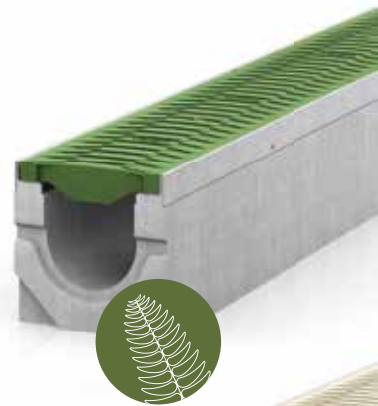

FIBRETEC® en Arena



FIBRETEC® en Piedra



FIBRETEC® en Negro



Opciones de reja **FASERFIX®KS 100**



Reja de fundición dúctil

Ancho de la ranura: 100 x 14 mm

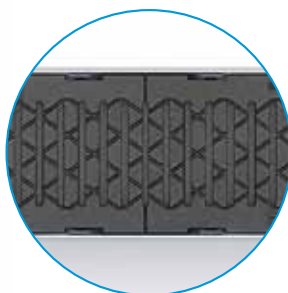

Reja de fundición dúctil

Ancho de la ranura: 100 x 6 mm

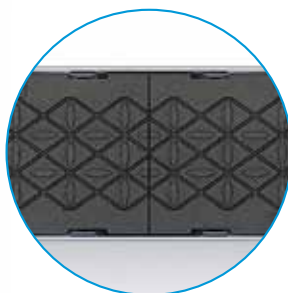

Reja de fundición dúctil

sólido

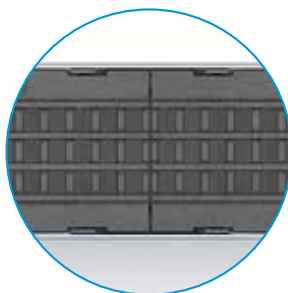

Reja malla de fundición dúctil GUGI

Ancho de malla: 15 x 25 mm

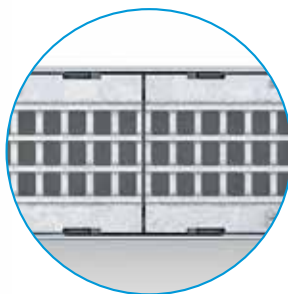

Reja malla de fundición dúctil GUGI, galvanizada

Ancho de malla: 15 x 25 mm



**Reja longitudinal
de fundición dúctil,
recubierto de KTL**

Distancia de barra: 9 mm



**Reja longitudinal
de fundición dúctil,
galvanizada**

Distancia de barra: 9 mm

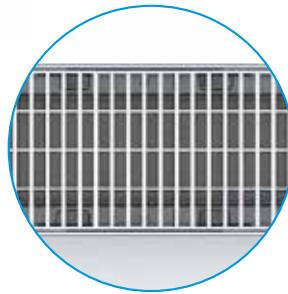

**Reja de malla,
galvanizada**

Ancho de malla: 11 x 30 mm

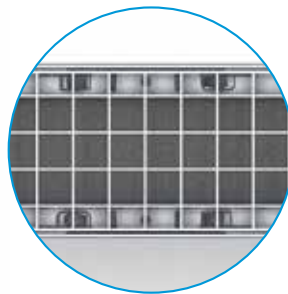

**Reja de malla,
galvanizada**

Ancho de malla: 30 x 30 mm

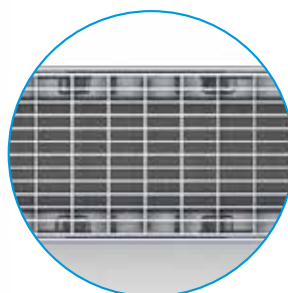

**Reja de malla,
galvanizada**

Ancho de malla: 30 x 10 mm

FASEFIX®SUPER

FASEFIX®KS

RECYFIX®NC

RECYFIX®MONOTEC

RECYFIX®HICAP®F

Opciones de reja **FASERFIX®KS 100**



Reja ranurada, galvanizada

Ancho de la ranura: 80 x 10 mm

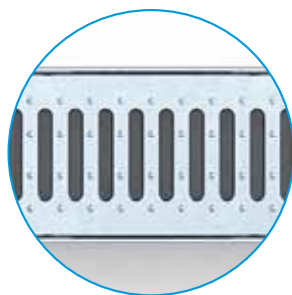

Reja ranurada de acero inoxidable

Ancho de la ranura: 80 x 10 mm

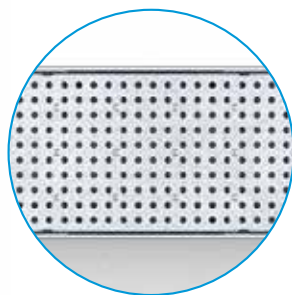

Reja perforada, galvanizada

Diámetro del agujero: 6 mm

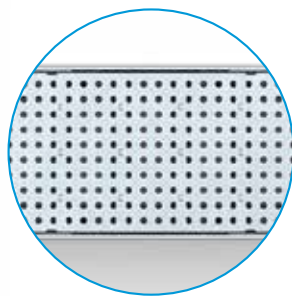

Reja perforada de acero inoxidable

Hole diámetro: 6 mm



Reja reforzada ranurada, galvanizada

Ancho de la ranura: 80 x 10 mm

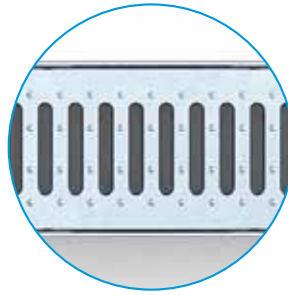

**Reja reforzada ranurada,
acero inoxidable**

Ancho de la ranura: 80 x 10 mm

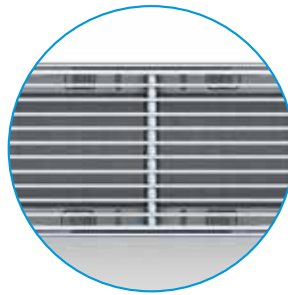

**Reja longitudinal
ranurada de acero
inoxidable**

Distancia de barra: 10 mm

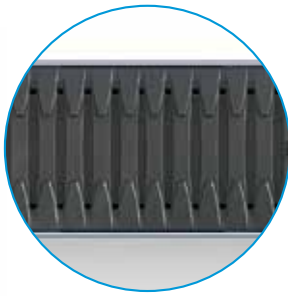

**Reja ranurada FIBRETEC,
material compuesto**

Ancho de ranura: 9 mm



**Reja de malla GUGI,
material compuesto**

Ancho de malla: 15 x 25 mm

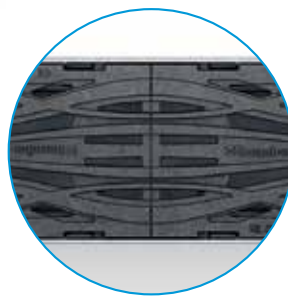

**Reja de fundición dúctil
en diseño METROPOLIS,
negra, recubierto de KTL**

FASERFIX®SUPER

FASERFIX®KS

RECYFIX®NC

RECYFIX®MONOTEC

RECYFIX®HICAP®F

Opciones de reja
FASERFIX®KS 150

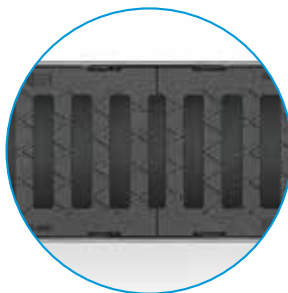

Reja de fundición dúctil

Ancho de ranura: 132 x 20 mm

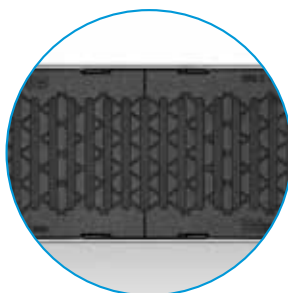

Reja de fundición dúctil

Ancho de ranura: 132 x 9 mm

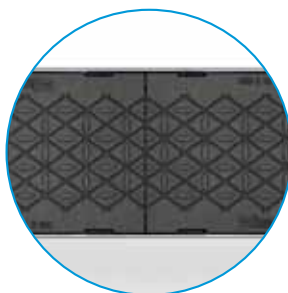

Reja de fundición dúctil

sólido

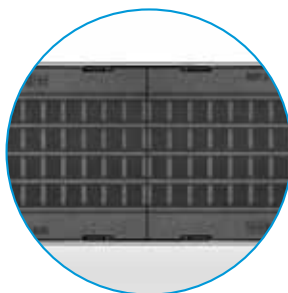
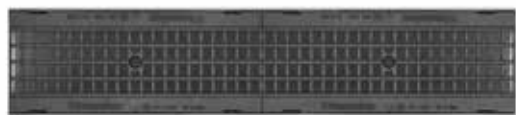

Reja malla de fundición dúctil GUGI

Ancho de malla: 15 x 25 mm



Reja longitudinal de fundición dúctil, recubierto de KTL

Distancia de barra: 9 mm



**Reja longitudinal
de fundición dúctil,
galvanizada**

Distancia de barra: 9 mm

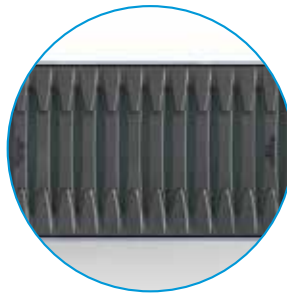

**Reja ranurada
FIBRETEC, material
compuesto**

Ancho de ranura: 9 mm

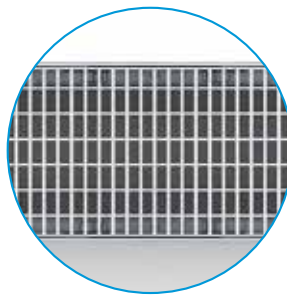

**Reja de malla,
galvanizada**

Ancho de malla: 11 x 30 mm

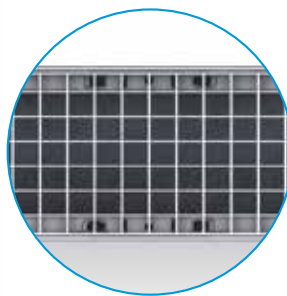

**Reja de malla,
galvanizada**

Ancho de malla: 30 x 30 mm

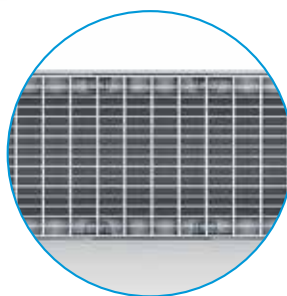
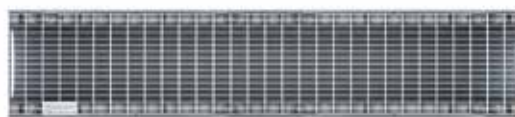

**Reja de malla,
galvanizada**

Ancho de malla: 30 x 10 mm

FASERFIX®SUPER

FASERFIX®KS

RECYFIX®NC

RECYFIX®MONOTEC

RECYFIX®HICAP®F

Opciones de reja
FASERFIX® KS 150

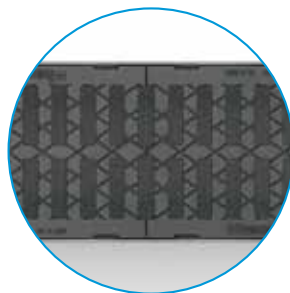

Reja de fundición dúctil

Ancho de ranura: 2 x 85 x 20 mm

Opciones de reja **FASERFIX®KS 200**



Reja de fundición dúctil **G-TEC**

Ancho de malla: 2 x 85 x 9 mm



Reja malla de fundición dúctil **GUGI**

Ancho de malla: 15 x 25 mm



Reja de fundición dúctil sólido

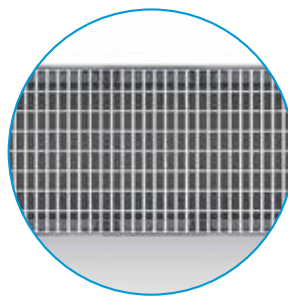
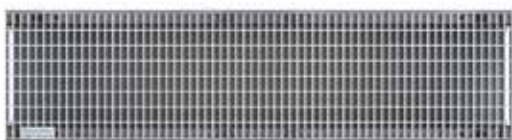

Reja de malla, galvanizada

Ancho de malla: 11 x 30 mm



Reja longitudinal de fundición dúctil, galvanizada

Distancia de barra: 9 mm

FASERFIX®SUPER

FASERFIX®KS

RECYFIX®NC

RECYFIX®MONOTEC

RECYFIX®HICAP®F

Opciones de reja
FASERFIX®KS 200



**Reja longitudinal
de fundición dúctil,
recubierto de KTL**

Distancia de barra: 9 mm

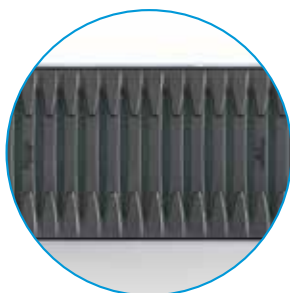

**Reja ranurada
FIBRETEC, material
compuesto**

Ancho de ranura: 9 mm

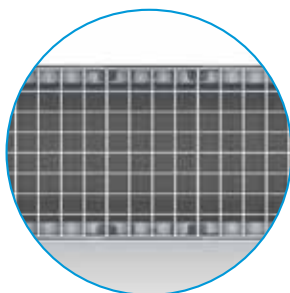

**Reja de malla,
galvanizada**

Ancho de malla: 30 x 30 mm

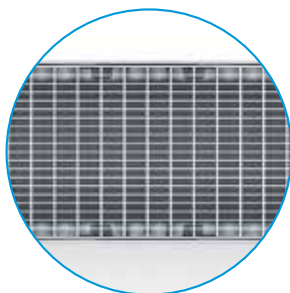

**Reja de malla,
galvanizada**

Ancho de malla: 30 x 10 mm

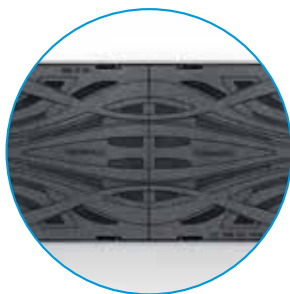

**Reja de fundición dúctil
en diseño METROPOLIS,
negra, recubierto de KTL**

Opciones de reja
FASERFIX®KS 300

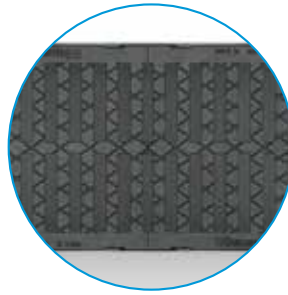

Reja de fundición dúctil

Ancho de ranura: 2 x 140 x 20 mm

FASERFIX®SUPER

FASERFIX®KS

RECYFIX®NC

RECYFIX®MONOTEK

RECYFIX®HICAP®F

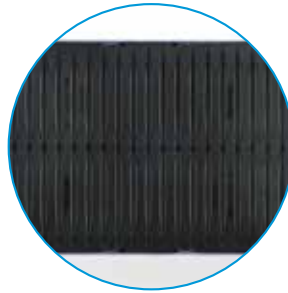

**Reja de fundición dúctil
G-TEC, recubierto de KTL**

Ancho de malla: 2 x 140 x 9 mm

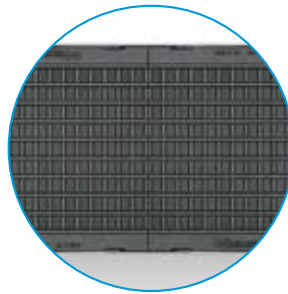

**Reja malla de fundición
dúctil GUGI**

Ancho de malla: 15 x 25 mm

FASERFIX®KS 100

Canales

FASERFIX®KS 100 hasta clase de carga F 900

Tipo 01

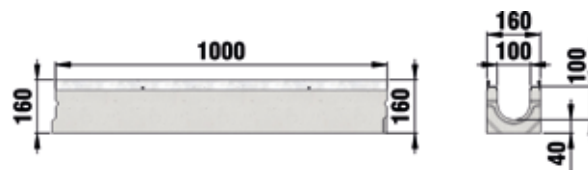

	Longitud mm	Ancho mm	Altura mm	vista transversal del drenaje cm ²	Peso kg	Núm. Artículo galvanizado	Núm. Artículo inoxidable
Tipo 01	1000	160	160	88	33,00	8000	8200
Tipo 0105	500	160	160	88	16,50	8049	8249
Tipo 01L con agujero	1000	160	160	88	32,20	8045	-
Tipo 05	1000	160	184	113	36,30	8041	-
Tipo 05L, con apertura, DN 110*	1000	160	184	113	35,40	8035	-
Tipo 010	1000	160	214	143	40,20	8042	8242
Tipo 01005	500	160	214	143	21,50	8050	-
Tipo 010L con agujero	1000	160	214	143	39,00	8046	-
Tipo 015	1000	160	244	173	45,30	8043	8243
Tipo 015L con apertura, DN 100*	1000	160	244	173	45,00	8036	-
Tipo 020	1000	160	274	206	49,00	8044	8244
Tipo 020L con apertura, DN 100*	1000	160	274	206	48,00	8037	-
Tipo 80F	1000	160	80	34	16,00	1106	1706
Tipo 100F	1000	160	100	54	19,20	1108	1708
Tipo 80L**	1000	160	80	34	15,30	1137	-
Tipo 100L**	1000	160	100	54	18,60	1138	-

La calidad del acero inoxidable es conforme con CNS 1.4301.

*Posición de la apertura en la base del canal: 10 mm desde el centro del orificio (DN 100) hasta el final del canal.

**Adecuado para uso en áreas de aparcamiento

FASERFIX®KS 100

FASERFIX®KS 100 con pendiente 0.6 %, hasta clase de carga F 900

Tipo 11

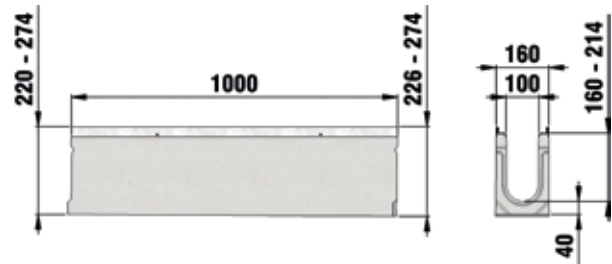

	Longitud mm	Ancho mm	Altura mm	vista transversal del drenaje cm ²	Peso kg	Núm. Artículo galvanizado	Núm. Artículo inoxidable
Tipo 1	1000	160	160 - 166	89	33,00	8001	8201
Tipo 2	1000	160	166 - 172	95	34,10	8002	8202
Tipo 3	1000	160	172 - 178	101	34,70	8003	8203
Tipo 4	1000	160	178 - 184	107	35,60	8004	8204
Tipo 5	1000	160	184 - 190	113	36,80	8005	8205
Tipo 6	1000	160	190 - 196	119	37,20	8006	8206
Tipo 7	1000	160	196 - 202	125	37,90	8007	8207
Tipo 8	1000	160	202 - 208	131	38,90	8008	8208
Tipo 9	1000	160	208 - 214	137	39,50	8009	8209
Tipo 10	1000	160	214 - 220	143	40,00	8010	8210
Tipo 11	1000	160	220 - 226	149	42,20	8011	8211
Tipo 12	1000	160	226 - 232	155	43,50	8012	8212
Tipo 13	1000	160	232 - 238	161	44,00	8013	8213
Tipo 14	1000	160	238 - 244	167	45,00	8014	8214
Tipo 15	1000	160	244 - 250	173	45,00	8015	8215
Tipo 16	1000	160	250 - 256	179	45,50	8016	8216
Tipo 17	1000	160	256 - 262	185	46,80	8017	8217
Tipo 18	1000	160	262 - 268	191	47,70	8018	8218
Tipo 19	1000	160	268 - 274	197	48,00	8019	8219

La calidad del acero inoxidable es conforme con CNS 1.4301.

FASERFIX®KS 100

Rejas

FASERFIX®KS 100, clase A 15



Reja ranurada SW 80/10, galvanizado



Reja de ranura longitudinal, distancia de ranura, 10 mm, acero inoxidable

	Longitud mm	Ancho mm	Altura mm	vista transversal de la toma cm ² /m	Peso kg	Nº de artículo
Reja ranurada SW 80/10, galvanizado	1000	149	20	278	2,80	8161
Reja pasarela SW 80/10, galvanizado	500	149	20	278	1,30	8162
Reja pasarela SW 80/10, acero inoxidable	1000	149	20	278	2,30	8163
Reja pasarela SW 80/10, acero inoxidable	500	149	20	278	1,40	8164
Reja de ranura longitudinal, distancia de ranura, 10 mm, acero inoxidable	1000	149	20	727	5,80	8590
Longitudinal slot grating, SW 10 mm, stainless steel	500	149	20	727	2,90	8591

La calidad del acero inoxidable es conforme con CNS 1.4301.

FASERFIX®KS 100, clase B 125



Reja de plástico GUGI MW 15/25, negra

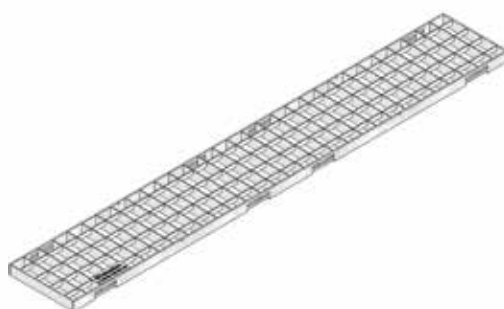

reja malla MW 30/30, galvanizada

	Longitud mm	Ancho mm	Altura mm	vista transversal de la toma cm ² /m	Peso kg	Nº de artículo
GUGI mesh grating MW 15/25 mm, black, made of high-quality PA-GF (Polyamide)	500	149	20	426	0,90	8099
Mesh grating MW 30/10 mm, galvanised	1000	149	20	716	4,00	8151
Mesh grating MW 30/10 mm, galvanised	500	149	20	716	2,00	8152
Mesh grating MW 30/30 mm, galvanised	1000	149	20	878	3,00	8077
Mesh grating MW 30/30 mm, galvanised	500	149	20	869	1,50	8078

FASERFIX®KS 100

FASERFIX®KS 100, clase C 250



Reja pasarela FIBRETEC,
SW 9 mm, plástica, negra

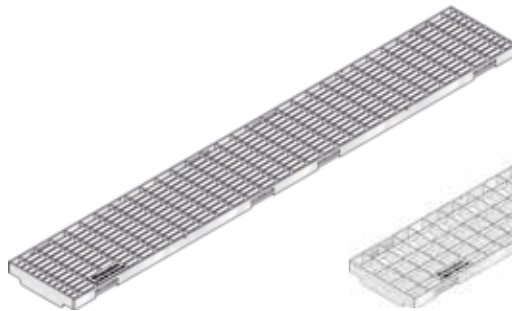

Reja de fundición dúctil SW
100/6, negro

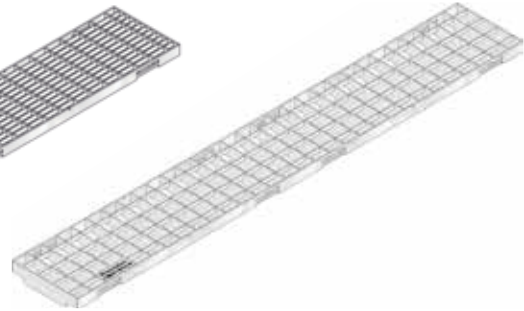

reja malla MW 30/10, galvanizado

	Longitud mm	Ancho mm	Altura mm	vista transversal de la toma cm ² /m	Peso kg	Nº de artículo
Reja pasarela FIBRETEC, SW 9 mm, plástica, negra	500	149	20	372	1,10	8098
Reja pasarela con diseño FIBRETEC SW 9 mm en color arena	500	149	20	372	1,10	8100
Reja pasarela en diseño FIBRETEC, color verde SW 9 mm	500	149	20	372	1,10	8102
Reja pasarela diseño FIBRETEC, en color Piedra SW 9mm	500	149	20	372	1,10	8101
Reja de fundición dúctil SW 100/14 mm, galvanizada	500	149	20	462	3,40	29864
Reja de fundición dúctil SW 100/14, negro	500	149	20	454	3,40	28064
Reja de fundición dúctil, recubierto de KTL	500	149	20	454	3,30	8864
Reja de fundición dúctil SW 100/6 mm, galvanizada, cl. C 250, KS 100, 0,5 m	500	149	20	280	-	29868
Reja de fundición dúctil SW 100/6, negro	500	149	20	280	3,60	28068
Reja de fundición dúctil, recubierto de KTL	500	149	20	280	3,60	8868
Reja malla MW 30/10, galvanizado	1000	149	20	716	5,00	8154
Reja malla MW 30/10, galvanizado	500	149	20	716	2,60	8155
Reja malla MW 30/10, acero inoxidable	1000	149	20	776	5,20	28577
Reja malla MW 30/10, acero inoxidable	500	149	20	766	2,60	28578
Reja malla MW 30/30, galvanizado	1000	149	20	828	4,40	28073
Reja malla MW 30/30, galvanizado	500	149	20	819	2,20	28074
Reja reforzada ranurada SW 80/10 mm, galvanizada	1000	149	20	281	5,30	28167
Reja reforzada ranurada SW 80/10 mm, galvanizada	500	149	20	281	2,60	28168
Reja reforzada ranurada SW 80/10, acero inoxidable	1000	149	20	281	5,10	28169
Reja reforzada ranurada SW 80/10 mm, acero inoxidable	500	149	20	281	2,50	28170
Reja longitudinal de fundición dúctil, con ancho de ranura de 9 mm, galvanizada	500	149	20	528	3,70	8876
Reja longitudinal de fundición dúctil con ancho de ranura de 9 mm y protección catódica	500	149	20	528	3,70	8875
Reja perforada diam. 6, galvanizado	1000	149	20	99	5,30	28171
Reja perforada diam. 6, galvanizado	500	149	20	99	2,60	28172
Reja perforada diam. 6, acero inoxidable,	1000	149	20	99	5,50	28177
Reja perforada diam. 6, acero inoxidable	500	149	20	99	2,80	28178

La calidad del acero inoxidable es conforme con CNS 1.4301.

FASERFIX®KS 100

Rejas

FASERFIX®KS 100, clase D 400*



Reja longitudinal de fundición dúctil, protección catódica



Reja de fundición dúctil en diseño METROPOLIS, negra, recubierto de KTL

	Longitud mm	Ancho mm	Altura mm	vista transversal de la toma cm ² /m	Peso kg	Nº de artículo
Reja de fundición dúctil SW 100/14 mm, galvanizada	500	149	20	462	3,70	29863
Reja de fundición dúctil SW 100/14, negro	500	149	20	462	3,70	28063
Reja de fundición dúctil, recubierto de KTL	500	149	20	462	3,70	8863
Reja longitudinal de fundición dúctil, protección catódica	500	149	20	528	4,20	8869
Reja longitudinal de fundición dúctil, galvanizado	500	149	20	528	4,20	8870
Reja de fundición dúctil en diseño METROPOLIS, negra, recubierto de KTL	500	149	20	165	5,10	8871

*No usar transversalmente en calzadas, autovías o autopistas.

FASERFIX®KS 100

FASERFIX®KS 100, clase E 600



Reja de fundición dúctil
GUGI MW 15/25 mm, negro



Reja malla MW 11/30 mm, galvanizado

	Longitud mm	Ancho mm	Altura mm	vista transversal de la toma cm ² /m	Peso kg	Nº de artículo
Reja de fundición dúctil GUGI MW 15/25 mm, negro	500	149	20	426	4,50	28079
Reja de fundición dúctil GUGI MW 15/25 mm, negro, recubierto de KTL	500	149	20	426	4,50	8879
Reja de fundición dúctil GUGI MW 15/25 mm, galvanizado	500	149	20	426	4,60	28080
Reja de fundición dúctil SW 100/14, negro	500	149	20	454	4,10	28062
Reja de fundición dúctil, recubierto de KTL	500	149	20	454	4,20	8862
Reja de fundición dúctil SW 100/6, negro	500	149	20	280	4,10	28066
Reja de fundición dúctil, recubierto de KTL	500	149	20	280	4,00	8866
Reja malla MW 11/30, galvanizado	1000	149	20	695	11,00	28071
Reja malla MW 11/30, galvanizado	500	149	20	695	5,90	28072
Reja malla MW 11/30, acero inoxidable	1000	149	20	695	11,40	28571
Reja malla MW 11/30, acero inoxidable	500	149	20	695	5,80	28572

La calidad del acero inoxidable es conforme con CNS 1.4301.

FASERFIX®KS 100, clase F 900



Reja de fundición dúctil SW
100/14, negro

	Longitud mm	Ancho mm	Altura mm	vista transversal de la toma cm ² /m	Peso kg	Nº de artículo
Reja de fundición dúctil SW 100/14, negro	500	149	20	462	4,50	28061

FASERFIX®KS 100

Accesorios

Sumideros



sumidero con cestillo de plástico



sumidero con cestillo de acero galvanizado

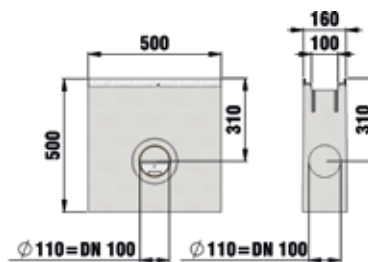

	Longitud mm	Ancho mm	Altura mm	Peso kg	Núm. Artículo galvanizado	Núm. Artículo inoxidable
Sumidero con cestillo de plástico	500	160	500	50,00	8053	-
Sumidero con cestillo de acero galvanizado	500	160	500	47,70	8052	8252

La calidad del acero inoxidable es conforme con CNS 1.4301

FASERFIX®KS 100

Tapas



Tapa ciega,
Tipo 01



Tapa ciega,
Tipo 010

	Longitud mm	Ancho mm	Altura mm	Peso kg	Núm. Artículo galvanizado	Núm. Artículo inoxidable
Tapa ciega, Tipo 01	-	160	160	0,40	8081	8181
Tapa ciega, Tipo 010	-	160	214	0,50	8082	8182
Tapa ciega, galvanizado Tipo 020	-	160	274	0,60	8083	8183
Tapa ciega, Tipo 80F	-	160	80	0,20	1181	1681
Tapa ciega, Tipo 100F	-	160	100	0,20	1183	1683
Tapa con salida horizontal de PE-PP DN 100, Tipo 010	-	160	214	0,60	8087	8186
Tapa con salida horizontal de UPVC DN 100, galvanizado, Tipo 020	-	160	274	0,70	8089	8187

La calidad del acero inoxidable es conforme con CNS 1.4301.

FASERFIX®KS 100

Accesorios

Más accesorios



trampa de olores, horizontal, con junta de goma, negro



sifón DN 100, exterior

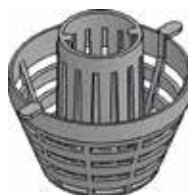

Cestillo colector vertical.



Cestillo colector vertical.

	Longitud mm	Ancho mm	Altura mm	Peso kg	Nº de artículo
trampa de olores, horizontal, con junta de goma, negro	-	-	-	0,10	966
Sifón DN 100 con agujero	-	-	103	0,20	964
Sifón DN 100, exterior	-	-	-	0,40	961
Salida de UPVC DN 100	-	-	-	0,20	903
Cestilo plástico para sumidero 500 mm	420	85	152	0,20	940
Cestillo colector vertical.	100	100	85	-	40293
Material de sellado Sikaflex Tank N, embase de 600 ml**	-	-	-	1,00	19050
Imprimación Sikaflex 215, 1000 ml	-	-	-	1,00	19055
muletilla de fijación para SUPER KS 100 reja de fundición dúctil	28	117	35	0,10	98210
Dispositivo auxiliar de instalación NW 100	-	-	-	1,6	705

**Consumo para canal tipo O20: aprox. 65 ml por junta.

FASERFIX®KS 100

Servicios industriales



Corte longitudinal para NW 100



Ranurado para NW 100 (necesarias dos ranuras por conexión)



Corte en pendientes para todas las medidas.



Taladro de conexión agujeros DN 70



Conectar manguito de PVC, DN 100



sistema de fijación EP, paso libre en la base del canal, (2 piezas por metro)

	Longitud mm	Ancho mm	Altura mm	Peso kg	Nº de artículo
Corte longitudinal para NW 100	-	-	-	-	990
Ranurado para NW 100 (necesarias dos ranuras por conexión)	-	-	-	-	995
Corte en pendientes para todas las medidas.	-	-	-	-	890
Taladro de conexión agujeros DN 70	-	-	-	-	971
Taladro de conexión agujeros DN 100	-	-	-	-	972
Instalación en fábrica de la tubería PVC DN 75 (con orificio incluido)	-	-	-	-	981
Conectar manguito de PVC, DN 100	-	-	-	-	982
Sistema de fijación EP, paso libre en la base del canal, (2 piezas por metro)	-	-	-	-	703
Muletillas para sistema de fijación (2 piezas por metro)	-	-	-	-	704

FASERFIX®KS 150

Canales

FASERFIX®KS 150 hasta clase F 900

Tipo 01

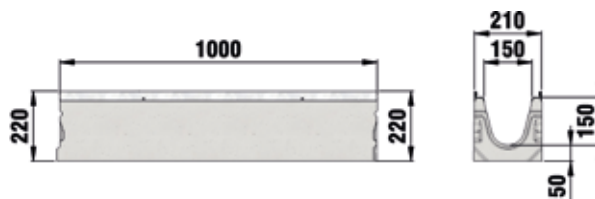

	Longitud mm	Ancho mm	Altura mm	vista transversal del drenaje cm ²	Peso kg	Núm. Artículo galvanizado	Núm. Artículo inoxidable
Tipo 01	1000	210	220	185	54,50	11000	11500
Tipo 01L con orificios, DN 150	1000	210	220	185	54,00	11035	-
Tipo 0105	500	210	220	185	27,00	11049	-
Tipo 010	1000	210	265	245	60,20	11042	11542
Tipo 010L con orificio, DN 100	1000	210	265	245	61,00	11036	-
Tipo 015	1000	210	290	282	66,00	11043	-
Tipo 020	1000	210	315	312	69,60	11044	11544
Tipo 020L, con orificio DN 100	1000	210	315	312	68,00	11037	-
Tipo 110F	1000	210	110	74	28,30	2121	-
Tipo 150F	1000	210	150	134	33,60	2122	-
Tipo 200F	1000	210	200	208	40,00	2123	-

La calidad del acero inoxidable es conforme con CNS 1.4301.

*Posición del orificio a la parte inferior del canal. 130 mm desde el centro del agujero (DN 150) hasta el final del canal.

**Adecuado para uso en áreas de aparcamiento

FASERFIX®KS 150

FASERFIX®KS 150 con pendiente 0.5 %, hasta clase de carga F 900

Tipo 1

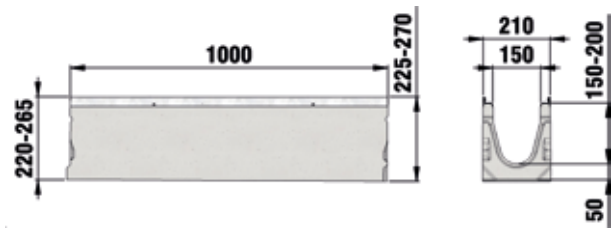

	Longitud mm	Ancho mm	Altura mm	vista transversal del drenaje cm ²	Peso kg	Núm. Artículo galvanizado	Núm. Artículo inoxidable
Tipo 1	1000	210	220 - 225	186	54,60	11001	11501
Tipo 2	1000	210	225 - 230	196	55,00	11002	11502
Tipo 3	1000	210	230 - 235	203	55,90	11003	11503
Tipo 4	1000	210	235 - 240	211	56,70	11004	11504
Tipo 5	1000	210	240 - 245	218	57,20	11005	11505
Tipo 6	1000	210	245 - 250	226	58,00	11006	11506
Tipo 7	1000	210	250 - 255	233	58,40	11007	11507
Tipo 8	1000	210	255 - 260	241	59,00	11008	11508
Tipo 9	1000	210	260 - 265	248	59,80	11009	11509

La calidad del acero inoxidable es conforme con CNS 1.4301.

FASERFIX®KS 150

Rejas

FASERFIX®KS 150, clase B 125



Reja ranurada de FIBRETEC con ancho 9 mm, negra

	Longitud mm	Ancho mm	Altura mm	vista transversal de la toma cm ² /m	Peso kg	Nº de artículo
Reja ranurada de FIBRETEC con ancho 9 mm, negra	500	199	20	500	2,00	47170

FASERFIX®KS 150, clase C 250



Reja de fundición dúctil SW 132/20, negro

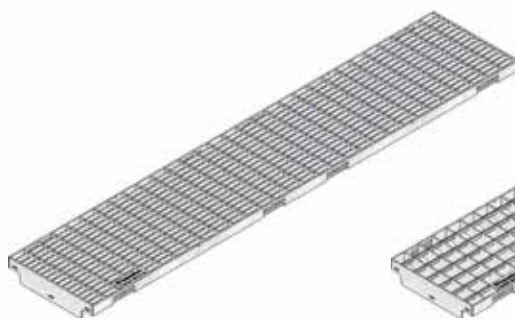

reja malla MW 30/10, galvanizado



reja malla MW 30/30, galvanizado

	Longitud mm	Ancho mm	Altura mm	vista transversal de la toma cm ² /m	Peso kg	Nº de artículo
Reja de fundición dúctil SW 132/20, galvanizada	500	199	20	631	4,50	11364
Reja de fundición dúctil SW 132/20, negro	500	199	20	631	4,50	11064
Reja de fundición dúctil, SE 132/20, recubierto de KTL	500	199	20	631	5,30	11264
Reja malla MW 30/10, galvanizado	1000	199	20	1105	7,20	11075
Reja malla MW 30/10, galvanizado	500	199	20	1105	3,70	11076
Reja malla MW 30/10, acero inoxidable	1000	199	20	1105	8,00	11575
Reja malla MW 30/10, acero inoxidable	500	199	20	1105	4,00	11576
Reja malla MW 30/30, galvanizado	1000	199	20	1240	5,90	11073
Reja malla MW 30/30, galvanizado	500	199	20	1240	3,40	11074

La calidad del acero inoxidable es conforme con CNS 1.4301.

FASERFIX®KS 150

FASERFIX®KS 150, clase D 400*



Reja de fundición dúctil
SW 132/18 mm, negro



Reja longitudinal de fundición
dúctil, recubierto de KTL

	Longitud mm	Ancho mm	Altura mm	vista transversal de la toma cm ² /m	Peso kg	Nº de artículo
Reja de fundición dúctil SW 132/18 mm, negro	500	199	20	553	5,30	11463
Reja de fundición dúctil SW 132/18 mm, negro, recubierto de KTL	500	199	20	553	5,30	11563
Reja longitudinal de fundición dúctil galvanizada	500	199	20	740	6,90	11369
Reja longitudinal de fundición dúctil, recubierto de KTL	500	199	20	740	6,90	11269

*No usar transversalmente en calzadas, autovías o autopistas.

FASERFIX®KS 150, clase E 600



Reja de fundición dúctil
GUGI MW 15/25 mm, negro



Reja de fundición
dúctil SW 132/9, negro



reja malla MW 11/30,
galvanizado

	Longitud mm	Ancho mm	Altura mm	vista transversal de la toma cm ² /m	Peso kg	Nº de artículo
Reja de fundición dúctil GUGI MW 15/25 mm, negro	500	199	20	716	7,40	11068
Reja de fundición dúctil GUGI, MW 15/25, recubierto de KTL	500	199	20	716	7,80	11268
Reja de fundición dúctil SW 132/9, negro	500	199	20	557	6,70	11066
Reja de fundición dúctil, recubierto de KTL, SW 9 mm	500	199	20	557	6,70	11266
reja malla MW 11/30, galvanizado	1000	199	20	981	18,80	11071
reja malla MW 11/30, galvanizado	500	199	20	981	9,70	11072
Reja malla MW 11/30, acero inoxidable	1000	199	20	981	21,00	11571
Reja malla MW 11/30, acero inoxidable	500	199	20	981	11,00	11572
Cobertura ciega de fundición dúctil cl. E 600	500	199	20	-	6,90	11362

La calidad del acero inoxidable es conforme con CNS 1.4301.

FASERFIX®KS 150

Rejas

FASERFIX®KS 150, clase F 900



Reja de fundición dúctil
SW 132/20, negro



Reja de fundición dúctil, SW
132/20, negro, recubierto de KTL

	Longitud mm	Ancho mm	Altura mm	vista transversal de la toma cm ² /m	Peso kg	Nº de artículo
Reja de fundición dúctil SW 132/20, negro	500	199	20	626	7,80	11061
Reja de fundición dúctil, SW 132/20, negro, recubierto de KTL	500	199	20	626	7,30	11261

FASERFIX®KS 150

Accesorios

Sumideros



Sumidero con cestillo galvanizado

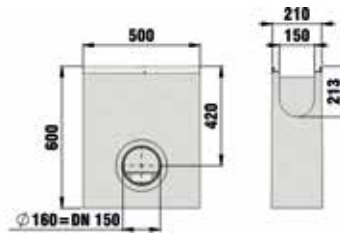

	Longitud mm	Ancho mm	Altura mm	Peso kg	Núm. Artículo galvanizado	Núm. Artículo inoxidable
Sumidero con cestillo galvanizado	500	210	600	65,30	11052	11552

La calidad del acero inoxidable es conforme con CNS 1.4301.

Tapas



Tapa ciega, Tipo 010

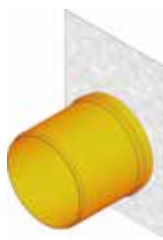

Tapa con horizontal UPVC - salida DN 150, Tipo 020

	Longitud mm	Ancho mm	Altura mm	Peso kg	Núm. Artículo galvanizado	Núm. Artículo inoxidable
Tapa ciega, Tipo 01	-	210	220	0,70	11081	11581
Tapa ciega, Tipo 010	-	210	265	0,80	11082	11582
Tapa ciega, Tipo 020	-	210	315	1,00	11083	11583
Tapa ciega, Tipo 110F	-	210	110	0,40	2181	2681
Tapa ciega, Tipo 150F	-	210	150	0,50	2182	-
Tapa ciega, Tipo 200F	-	210	200	0,60	2183	2683
Tapa con horizontal UPVC - salida DN 150, Tipo 010	-	210	265	1,00	11087	11587
Tapa con horizontal UPVC - salida DN 150, Tipo 020	-	210	315	1,10	11088	11588

La calidad del acero inoxidable es conforme con CNS 1.4301.

FASERFIX®KS 150

Accesorios

Más accesorios



sifón DN 150



PVC - conexión DN 150



Cestillo DN 150

Primer Sikaflex 215,
1000 ml

	Longitud mm	Ancho mm	Altura mm	Peso kg	Nº de artículo
Sifón DN 150	584	160	439	2,00	960
PVC - conexión DN 150	-	-	-	0,50	906
Cestillo DN 150	-	-	180	0,60	2191
Muletilla de fijación para todas las rejillas de fundición	-	-	-	0,10	98260
Material de sellado Sikaflex Tank N, embase de 600 ml**	-	-	-	1,00	19050
Imprimación Sikaflex 215, 1000 ml	-	-	-	1,00	19055
Dispositivo auxiliar de instalación para FASERFIX SUPER / FASERFIX SUPER KS 150	-	-	-	2,10	136018

****Consumo para un canal tipo O20: 94 ml por junta aprox.**

FASERFIX®KS 150

Servicios industriales



Corte longitudinal para NW 150



Corte en pendientes para todas las medidas.



sistema de fijación EP, paso libre en la base del canal, (2 piezas por metro)

	Longitud mm	Ancho mm	Altura mm	Peso kg	Nº de artículo
Corte longitudinal para NW 150	-	-	-	-	991
Ranurado para NW 150 (necesarias dos ranuras por conexión)	-	-	-	-	996
Corte en pendientes para todas las medidas.	-	-	-	-	890
Taladro de conexión agujeros DN 150	-	-	-	-	973
Conectar manguito de PVC, DN 150	-	-	-	-	983
Sistema de fijación EP, paso libre en la base del canal, (2 piezas por metro)	-	-	-	-	703
Muletillas para sistema de fijación (2 piezas por metro)	-	-	-	-	704

FASERFIX®KS 200

Canales

FASERFIX®KS 200 hasta clase de carga F 900

Tipe 01

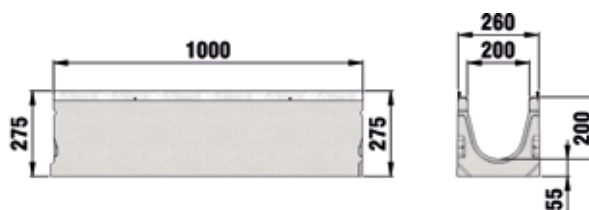

	Longitud mm	Ancho mm	Altura mm	vista transversal del drenaje cm ²	Peso kg	Núm. Artículo galvanizado	Núm. Artículo inoxidable
Tipo 01	1000	260	275	319	79,00	12000	12500
Tipo 0105	500	260	275	319	39,00	12049	12549
Tipo 01L con aberturas	1000	260	275	319	79,00	12035	-
Tipo 010	1000	260	320	409	84,90	12042	12542
Tipo 010L con orificio, DN/OD 160	1000	260	320	409	88,00	12036	-
Tipo 015	1000	260	345	462.38	89,00	12043	-
Tipo 020	1000	260	370	509	91,60	12044	12544
Tipo 020L con orificio, DN/OD 160	1000	260	370	509	95,00	12037	-
Tipo 120 F	1000	260	110	89	32,50	3121	-
Tipo 150 F	1000	260	150	148	38,50	3122	-
Tipo 200 F	1000	260	200	246	45,50	3123	-

La calidad del acero inoxidable es conforme con CNS 1.4301.

*Posición del orificio a la parte inferior del canal. 130 mm desde el centro del agujero (DN 150) hasta el final del canal.

**Adecuado para uso en áreas de aparcamiento.

FASERFIX®KS 200

FASERFIX®KS 200 con pendiente 0.5 %, hasta clase de carga F 900

Tipo 2

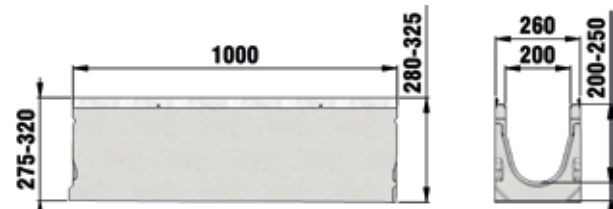

	Longitud mm	Ancho mm	Altura mm	vista transversal del drenaje cm ²	Peso kg	Núm. Artículo galvanizado	Núm. Artículo inoxidable
Tipo 1	1000	260	275 - 280	324	79,00	12001	12501
Tipo 2	1000	260	280 - 285	334	79,70	12002	12502
Tipo 3	1000	260	285 - 290	344	80,50	12003	12503
Tipo 4	1000	260	290 - 295	354	80,80	12004	12504
Tipo 5	1000	260	295 - 300	364	81,90	12005	12505
Tipo 6	1000	260	300 - 305	374	82,40	12006	12506
Tipo 7	1000	260	305 - 310	384	82,50	12007	12507
Tipo 8	1000	260	310 - 315	394	83,50	12008	12508
Tipo 9	1000	260	315 - 320	404	86,00	12009	12509

La calidad del acero inoxidable es conforme con CNS 1.4301.

FASERFIX®KS 200

Rejas

FASERFIX®SUPER KS 200, clase B 125



Reja de malla FIBRETEC,
SW 9 mm, plástico, negro

	Longitud mm	Ancho mm	Altura mm	vista transversal de la toma cm ² /m	Peso kg	Nº de artículo
Reja de malla FIBRETEC, SW 9 mm, plástico, negro	500	249	20	656	2,10	12098

FASERFIX®KS 200, clase C 250



fundición dúctil garting
SW 2x85/20, negro



Reja fundición dúctil, SW
80/14, recubierto de KTL



reja malla MW 30/10, galvanizado

	Longitud mm	Ancho mm	Altura mm	vista transversal de la toma cm ² /m	Peso kg	Nº de artículo
Fundición dúctil garting SW 2x85/20, negro	500	249	20	823	5,60	12064
Reja fundición dúctil, SW 80/14, recubierto de KTL	500	249	20	823	5,80	12264
Reja malla MW 30/10, galvanizado	1000	249	20	1500	10,80	12075
Reja malla MW 30/10, galvanizado	500	249	20	1500	5,50	12076
Reja malla MW 30/10, acero inoxidable	1000	249	20	1500	11,00	12575
Reja malla MW 30/10, acero inoxidable	500	249	20	1500	5,80	12576
Reja malla MW 30/30, galvanizado	1000	249	20	1681	9,20	12073
Reja malla MW 30/30, galvanizado	500	249	20	1681	4,60	12074
Reja malla 30/30, acero inoxidable	1000	249	20	1681	9,80	12573
Reja malla 30/30, acero inoxidable	500	249	20	1681	5,00	12574

La calidad del acero inoxidable es conforme con CNS 1.4301.

FASERFIX®KS 200

FASERFIX®KS 200, clase D 400*



Reja de fundición dúctil G-TEC SW 2 x 85/9, negro, recubierto de KTL



Reja longitudinal de fundición dúctil, recubierto de KTL

	Longitud mm	Ancho mm	Altura mm	vista transversal de la toma cm ² /m	Peso kg	Nº de artículo
Reja de fundición dúctil G-TEC SW 2 x 85/9, negro, recubierto de KTL	500	249	20	595	8,30	12266
Reja longitudinal de fundición dúctil, recubierto de KTL	500	249	20	951	9,40	12269
Reja longitudinal de fundición dúctil, galvanizado	500	249	20	951	9,40	12369
Reja de fundición dúctil SW 18mm, negro	500	249	20	731	6,80	12463
Reja de fundición dúctil SW 2x85/18 mm, negro, recubierto de KTL	500	249	20	823	6,90	12763
Reja de fundición dúctil METROPOLIS, negro, recubierto de KTL	500	249	20	279	10,70	12275
Reja de fundición dúctil G-TEC SW 2x85x9 mm, galvanizada	500	249	20	595	7,90	12366

*No usar transversalmente en calzadas, autovías o autopistas.

FASERFIX®KS 200, clase E 600



Reja de fundición dúctil GUGI MW 15/25 mm, negro

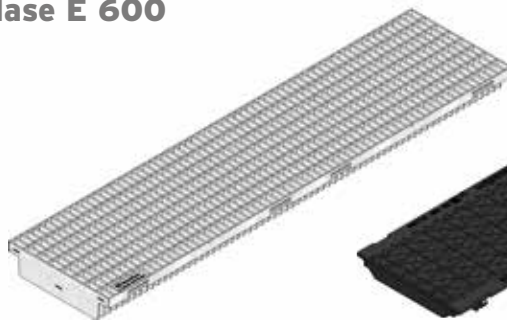

reja malla MW 11/30, galvanizado



Reja de fundición dúctil cerrada, recubierto de KTL

	Longitud mm	Ancho mm	Altura mm	vista transversal de la toma cm ² /m	Peso kg	Nº de artículo
Reja de fundición dúctil GUGI MW 15/25 mm, negro	500	249	20	886	9,50	12068
Reja de fundición dúctil GUGI MW 15/25, negro, recubierto de KTL	500	249	20	886	9,70	12268
Reja malla MW 11/30, galvanizado	1000	249	20	1309	28,40	12071
Reja malla MW 11/30, galvanizado	500	249	20	1309	14,60	12072
Reja malla MW 11/30, acero inoxidable	1000	249	20	1309	29,70	12571
Reja malla MW 11/30, acero inoxidable	500	249	20	1309	14,90	12572
Cobertura ciega de fundición dúctil cl. E 600	500	249	20	-	8,30	12362
Reja de fundición dúctil cerrada, recubierto de KTL	500	249	20	-	8,70	12270

La calidad del acero inoxidable es conforme con CNS 1.4301.

FASERFIX®KS 200

Rejas

FASERFIX®KS 200, clase F 900

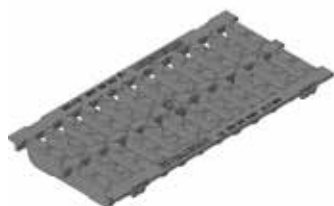

Reja de fundición dúctil SW 2x85/20, negro



Reja de fundición dúctil, SW 80/14, recubierto de KTL

	Longitud mm	Ancho mm	Altura mm	vista transversal de la toma cm ² /m	Peso kg	Nº de artículo
Reja de fundición dúctil SW 2x85/20, negro	500	249	20	823	10,40	12061
Reja de fundición dúctil, SW 80/14, recubierto de KTL	500	249	20	823	10,40	12261

FASERFIX®KS 200

Accesorios

Sumideros

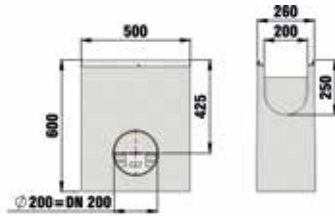

Sumidero con cestillo de acero galvanizado

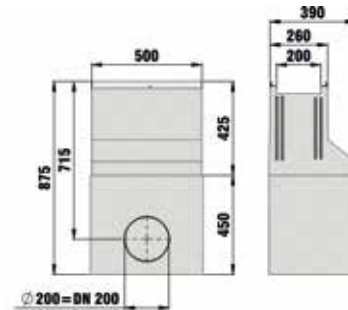

Sumidero 2 piezas, con cestillo galvanizado

	Longitud mm	Ancho mm	Altura mm	Peso kg	Núm. Artículo galvanizado	Núm. Artículo inoxidable
Sumidero con cestillo de acero galvanizado	500	260	600	72,20	12052	12552
Sumidero 2 piezas, con cestillo galvanizado	500	260	875	177,00	12054	-

La calidad del acero inoxidable es conforme con CNS 1.4301.

Tapas



Tapa ciega, Tipo 01



Tapa ciega, Tipo 010

	Longitud mm	Ancho mm	Altura mm	Peso kg	Núm. Artículo galvanizado	Núm. Artículo inoxidable
Tapa ciega, Tipo 01	-	260	275	1,10	12081	12581
Tapa ciega, Tipo 010	-	260	320	1,20	12082	12582
Tapa ciega, Tipo 020	-	260	370	1,50	12083	12583
Tapa, cerrada, Tipo 120 F	-	260	110	0,40	3181	3681
Tapa, cerrada, Tipo 150 F	-	260	150	0,60	3182	3682
Tapa, cerrada, Tipo 200 F	-	260	200	0,80	3183	3683
Tapa con salida horizontal de UPVC, DN 150, galvanizado, Tipo 010	-	260	320	1,50	12087	12587
Tapa con salida horizontal de UPVC, DN 150, galvanizado, Tipo 020	-	260	370	1,70	12088	12588

La calidad del acero inoxidable es conforme con CNS 1.4301.

FASERFIX®KS 200

Accesorios

Más accesorios



conexión de PVC DN 200



Cestillo DN 150



Imprimación Sikaflex
215, 1000 ml

	Longitud mm	Ancho mm	Altura mm	Peso kg	Nº de artículo
Conexión de PVC DN 200	-	-	-	0,80	907
Cestillo DN 150	-	-	180	0,60	2191
Seguros adicionales, galvanizados con tornillos	219	28	-	0,30	98221
Material de sellado Sikaflex Tank N, embase de 600 ml**	-	-	-	1,00	19050
Imprimación Sikaflex 215, 1000 ml	-	-	-	1,00	19055
Dispositivo de instalación FASERFIX SUPER y KS-canal 200	-	-	-	2,60	136202

****Consumo para un canal tipo O20: 105 ml por junta aprox.**

FASERFIX®KS 200

Servicios industriales



Corte en longitud de NW 200



Corte en pendientes para todas las medidas.



Taladro para conexión DN 200



Conectar manguito de PVC, DN 200



sistema de fijación EP, paso libre en la base del canal, (2 piezas por metro)

	Longitud mm	Ancho mm	Altura mm	Peso kg	Nº de artículo
Corte en longitud de NW 200	-	-	-	-	992
Corte en inglete NW 200 (dos cortes por conexión)	-	-	-	-	997
Corte en pendientes para todas las medidas.	-	-	-	-	890
Taladro para conexión DN 200	-	-	-	-	974
Conectar manguito de PVC, DN 200	-	-	-	-	984
Sistema de fijación EP, paso libre en la base del canal, (2 piezas por metro)	-	-	-	-	703
Muletillas para sistema de fijación (2 piezas por metro)	-	-	-	-	704

FASERFIX®KS 300

Canales

FASERFIX®KS 300 hasta clase de carga F 900

Tipo 340 mm

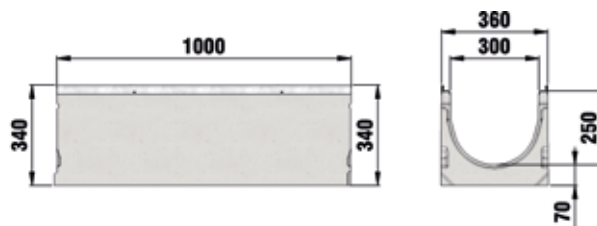

	Longitud mm	Ancho mm	Altura mm	vista transversal del drenaje cm ²	Peso kg	Nº de artículo
Tipo 340 mm	1000	360	340	634	117,20	14040

FASERFIX®KS 300

Rejas

FASERFIX®KS 300, clase D 400*

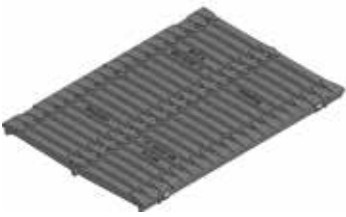

Reja de fundición dúctil G-TEC SW 2 x 141/9, negro, recubierto de KTL

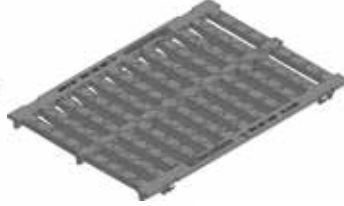

Reja de fundición dúctil SW 18mm, negro



Reja de fundición dúctil SW 140/18 mm, negro, recubierto de KTL

	Longitud mm	Ancho mm	Altura mm	vista transversal de la toma cm ² /m	Peso kg	Nº de artículo
Reja de fundición dúctil G-TEC SW 2 x 149/9 mm, galvanizada	500	349	20	960	15,10	14366
Reja de fundición dúctil G-TEC SW 2 x 141/9, negro, recubierto de KTL	500	349	20	960	14,90	14266
Reja de fundición dúctil SW 18mm, negro	500	349	20	1163,8	12,90	14463
Reja de fundición dúctil SW 140/18 mm, negro, recubierto de KTL	500	349	20	1325	12,50	14763

*No usar transversalmente en calzadas, autovías o autopistas.

FASERFIX®KS 300, clase E 600

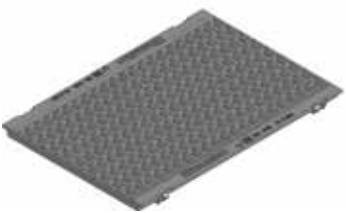

Reja de fundición dúctil GUGI, MW 15/25 mm, negra



Reja de fundición dúctil GUGI MW 15/25, negro, recubierto de KTL

	Longitud mm	Ancho mm	Altura mm	vista transversal de la toma cm ² /m	Peso kg	Nº de artículo
Reja de fundición dúctil GUGI, MW 15/25 mm, negra	500	349	20	1196	18,10	14068
Reja de fundición dúctil GUGI MW 15/25, negro, recubierto de KTL	500	349	20	1196	18,20	14268

FASERFIX®KS 300

Accesorios

Sumideros



Trash box 2-parts with galvanized mud bucket

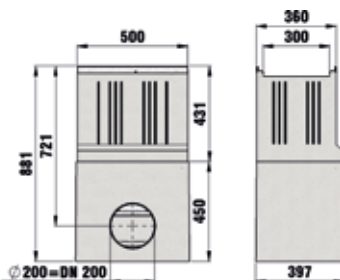

	Longitud mm	Ancho mm	Altura mm	Peso kg	Núm. Artículo galvanizado	Núm. Artículo inoxidable
Sumidero con cestillo galvanizado	500	360	881	178,50	14054	14554

La calidad del acero inoxidable es conforme con CNS 1.4301.

Tapas



Tapa ciega, Tipo 340

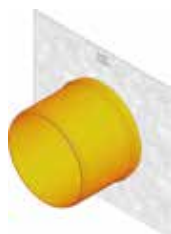

tapa galvanizada con UPVC-outlet DN 200

	Longitud mm	Ancho mm	Altura mm	Peso kg	Nº de artículo
Tapa ciega, Tipo 340	-	360	340	1,90	14085
Tapa galvanizada con UPVC-outlet DN 200	-	360	340	2,20	14087

La calidad del acero inoxidable es conforme con CNS 1.4301.

FASERFIX®KS 300

Más accesorios



Extensión



Conexión de PVC DN 200



Imprimación Sikaflex 215, 1000 ml

	Longitud mm	Ancho mm	Altura mm	Peso kg	Nº de artículo
Extensión	510	390	400	81,70	4054
Conexión de PVC DN 200	-	-	-	0,80	907
Seguro adicional, galvanizado, completo con tornillos, apto para todas las coberturas de fundición dúctil	-	-	-	0,30	98270
Material de sellado Sikaflex Tank N, embase de 600 ml**	-	-	-	1,00	19050
Imprimación Sikaflex 215, 1000 ml	-	-	-	1,00	19055
Dispositivo para nstalación de canal 300 FASERFIX SUPER	-	-	-	3,70	136242

** Consumo para canal tipo O10: aprox. 150 ml por junta.

Servicios industriales



Corte en longitud de NW 300



Mitre cuts de NW 300 (dos cortes por conexión)



Corte en pendientes para todas las medidas.



Taladro para conexión DN 200



Conectar manguito de PVC, DN 200



sistema de fijación EP, paso libre en la base del canal, (2 piezas por metro)

	Longitud mm	Ancho mm	Altura mm	Peso kg	Nº de artículo
Corte en longitud de NW 300	-	-	-	-	993
Mitre cuts de NW 300 (dos cortes por conexión)	-	-	-	-	998
Corte en pendientes para todas las medidas.	-	-	-	-	890
Taladro para conexión DN 200	-	-	-	-	974
Conectar manguito de PVC, DN 200	-	-	-	-	984
Taladrado en fábrica de las aberturas de conexión DN/OD 315	-	-	-	-	978
Instalación en fábrica del conector PVC DN 315 (incl. taladro)	-	-	-	-	979
Sistema de fijación EP, paso libre en la base del canal, (2 piezas por metro)	-	-	-	-	703
Muletillas para sistema de fijación (2 piezas por metro)	-	-	-	-	704